



ԴԻԶԱՅՆ ՆԱԽԱԳԻԾ

ԲՆԱԿԱՐԱՆ

ՈՒՍԱՆՈՂ՝ ԱԼԼԱ ԽԱՆԻԿՅԱՆ

ԵՐԵՎԱՆ 2024

| | |
|--|-----------|
| Չափագրություն | 3 |
| Կահավորում | 4 |
| Թաց կետերի մասնագիր | 5 |
| Ջեռուցման գծագիր | 6 |
| (1և 3)Սենյակների Ծանոթացում, Հատակի կյութերի մասնագիր | 7 |
| (1 և 3) Սենյակների Վարդակների եւ անջատիչների տեղակայման գծագիր Լուսավորման սարքավորումների տեղակայման գծագիր | 8,9,10 |
| (1 և 3) Սենյակների Առաստաղի գծագիր եւ կտրվածքներ | 11,12,13 |
| (1 և 3) Սենյակների Պատերի փռվածքներ | 14,15, 16 |
| (1 և 3) Սենյակների Կահույքի գաբարիտային չափերի գծագրեր | 17,18 |
| Ծավալաթերթ | 19 |
| Եռաչափ (3D) իրատեսական նկարներ | 20-39 |

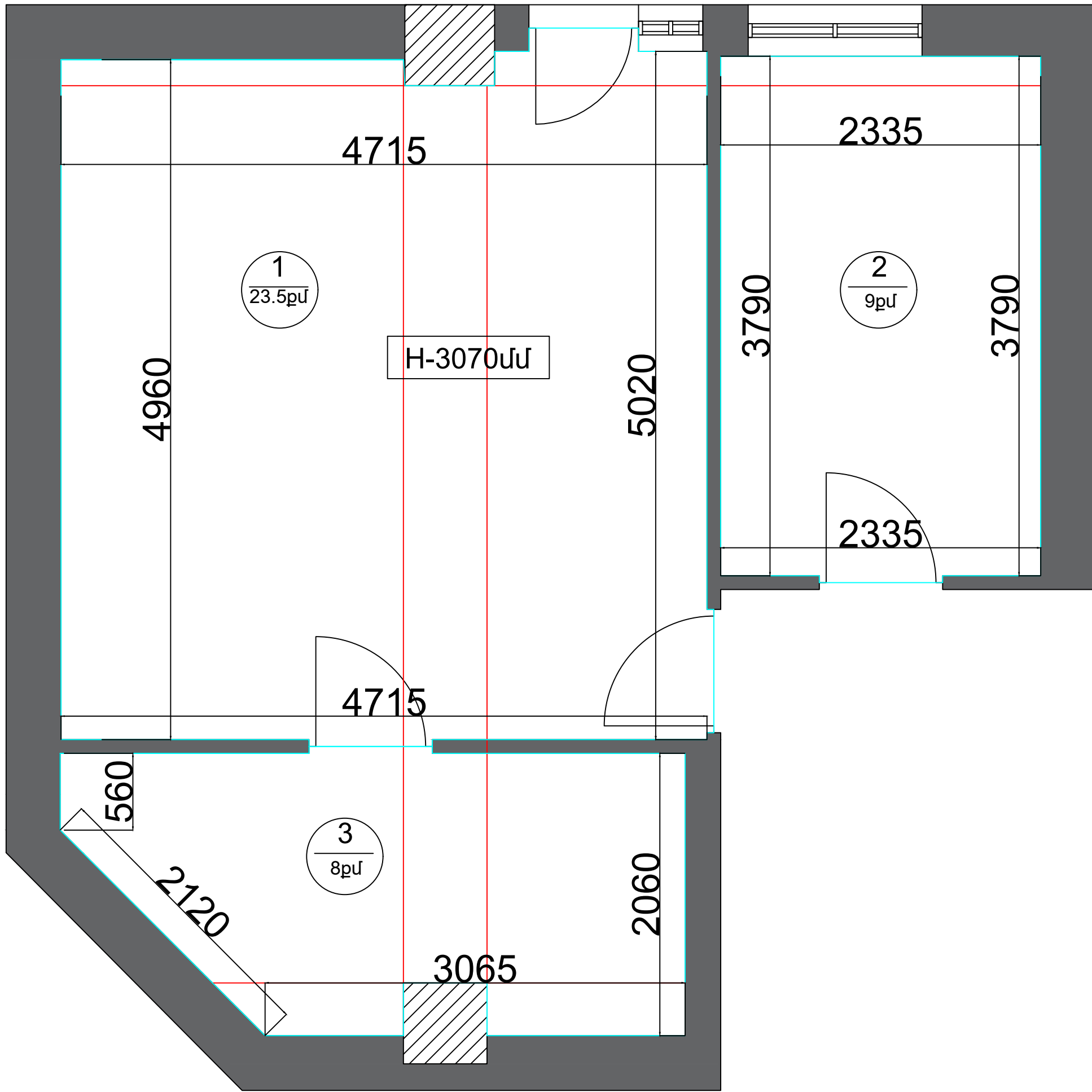

| ԲՆԱԿԱՐԱՆԻ ԴԻՉԱՅՆ ՆԱԽԱԳԻԾ | | | մեր հասցեն Արոլյան 16 | |
|--------------------------|--------------|---------------------|-----------------------------------|--------------|
| Չիմնադիր | Ա. Դանիելյան | Չափագրման հատակագիծ | թերթերի քանակը | թերթի համարը |
| Դասընթացավար | Մ. Եղյան | | 39 | 3 |
| Ուսանող | Ա. Խանիկյան | | « ԱՐՄԱՏ ԻՆՏԵՐԻԵՐ ԴԻՉԱՅՆ ԴՊՐՈՑ» | |

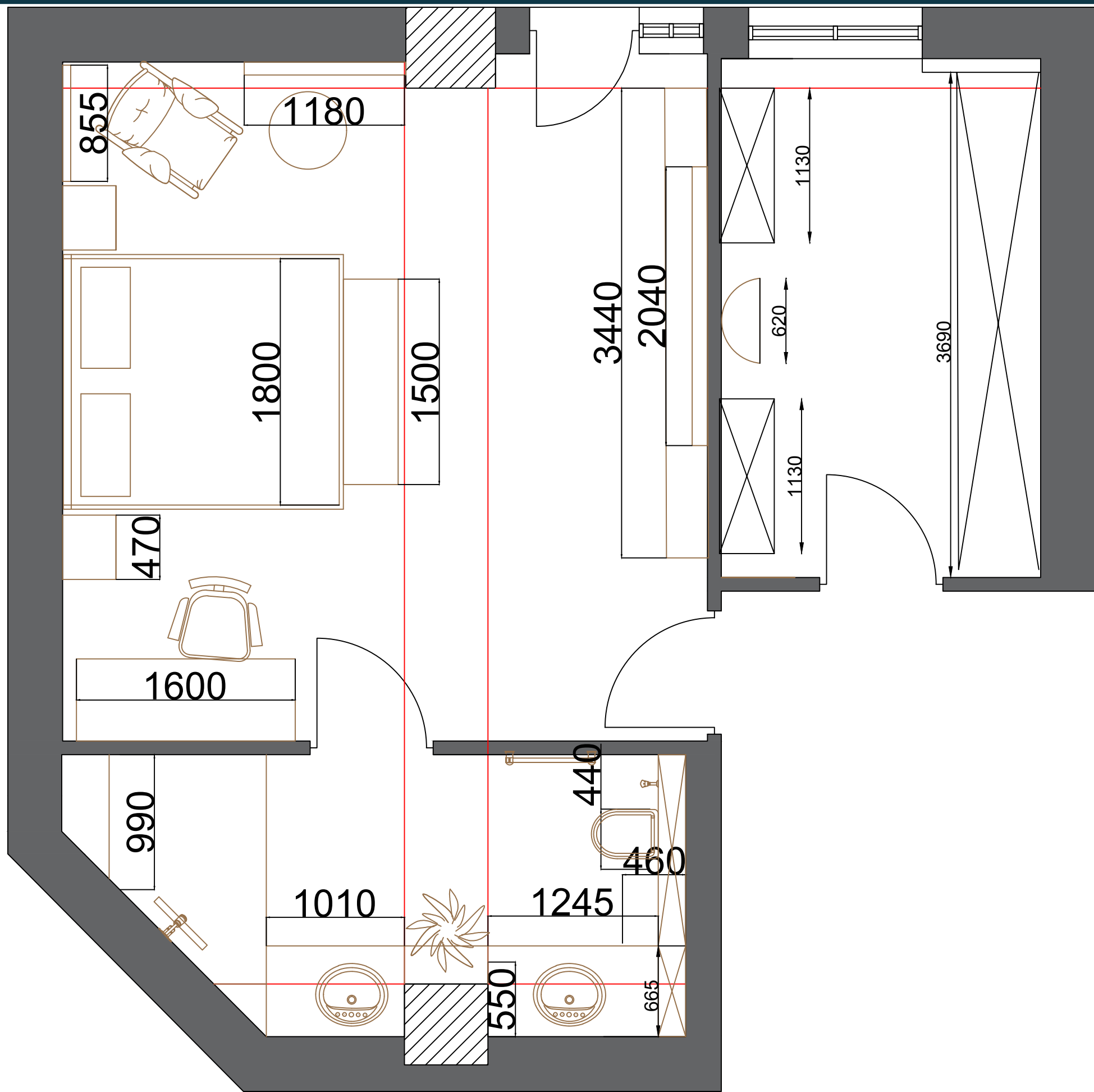

| | |
|-------------------|---------------------|
| 1. Նւշարան | 23.5 մ ² |
| 2. Հանդերձասենյակ | 9մ ² |
| 3. Սանհանգույց | 8 մ ² |

| ԲՆԱԿԱՐԱՆԻ ԴԻՉԱՅՆ ՆԱԽԱԳԻԾ | | | մեր հասցեն Արոլյան 16 | |
|--------------------------|--------------|----------------------|-------------------------------------|--------------|
| Հիմնադիր | Ա. Դանիելյան | Կահավորման հատակագիծ | թերթերի քանակը | թերթի համարը |
| Դասընթացավար | Մ. Եղյան | | 39 | 4 |
| Ուսանող | Ա. Խանիկյան | | « ԱՐՄԱՏ ԻՆՏԵՐԻԵՐ ԴԻՉԱՅՆԻ ԴՊՐՈՑ » | |

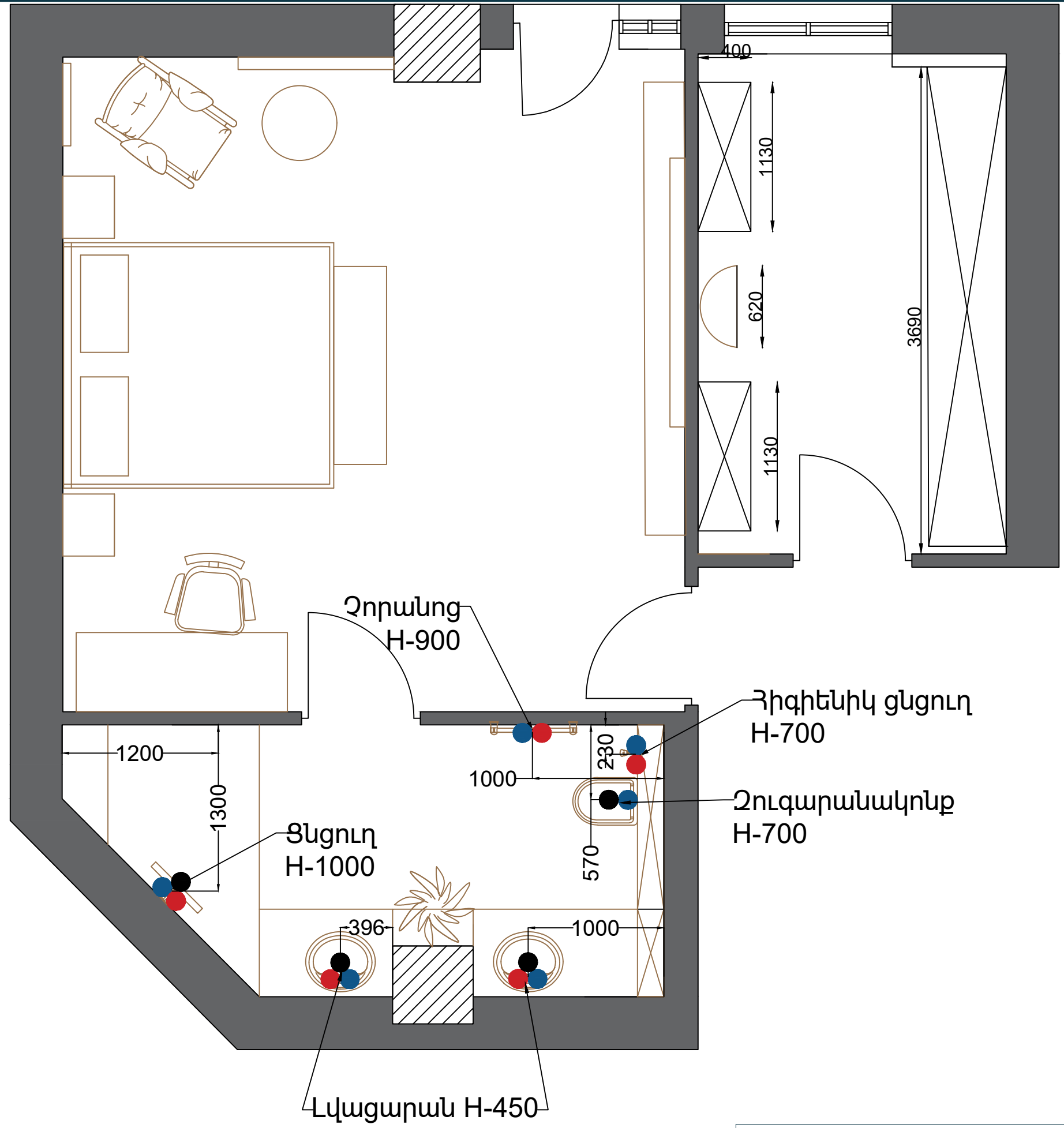

| ԲՆԱԿԱՐԱՆԻ ԴԻՉԱՅՆ ՆԱԽԱԳԻԾ | | | մեր հասցեն Արվյան 16 | |
|--------------------------|--------------|---------------------|------------------------------------|--------------|
| Հիմնադիր | Ա. Դանիելյան | Թաց կետերի մասնագիր | թերթերի քանակը | թերթի համարը |
| Դասընթացավար | Մ. Եղյան | | 39 | 5 |
| Ուսանող | Ա. Խանիկյան | | « ԱՐՄԱՏ ԻՆՏԵՐԻԵՐ ԴԻՉԱՅՆ ԴՊՐՈՑ » | |

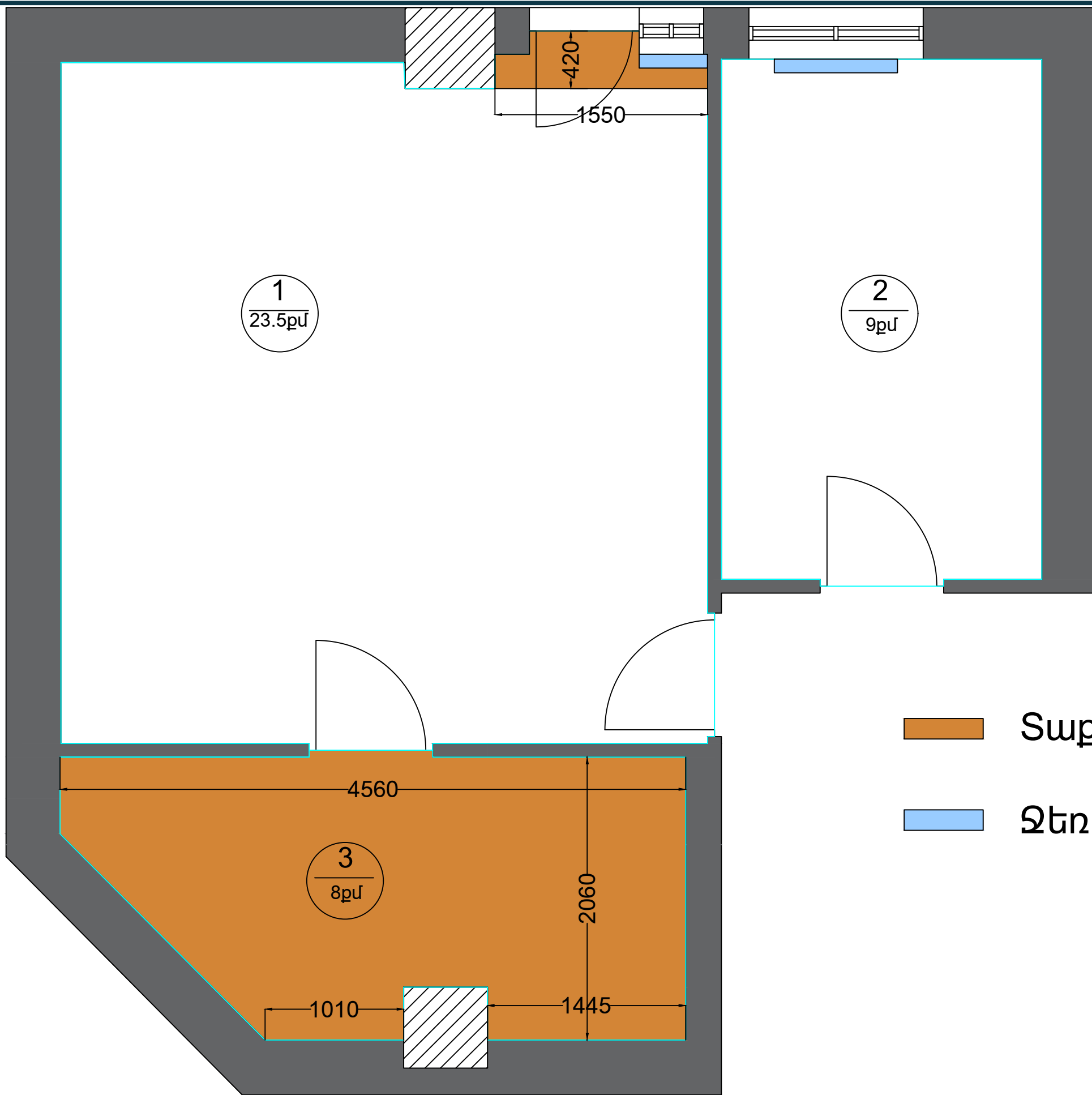

- Տաք հատակ
- Ջեռուղման սեկցիա

| | | | | |
|--------------------------|--------------|------------------|-------------------------------------|--------------|
| ԲՆԱԿԱՐԱՆԻ ԴԻՋԱՅՆ ՆԱԽԱԳԻԾ | | | մեր հասցեն Արոլյան 16 | |
| Հիմնադիր | Ա. Դանիելյան | Ջեռուղման գծագիր | թերթերի քանակը | թերթի համարը |
| Դասընթացավար | Մ. Եղյան | | 39 | 6 |
| Ուսանող | Ա. Խանիկյան | | « ԱՐՄԱՏ ԻՆՏԵՐԻԵՐ ԴԻՋԱՅՆԻ ԴՊՐՈՑ » | |

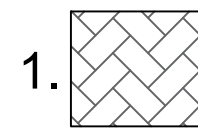
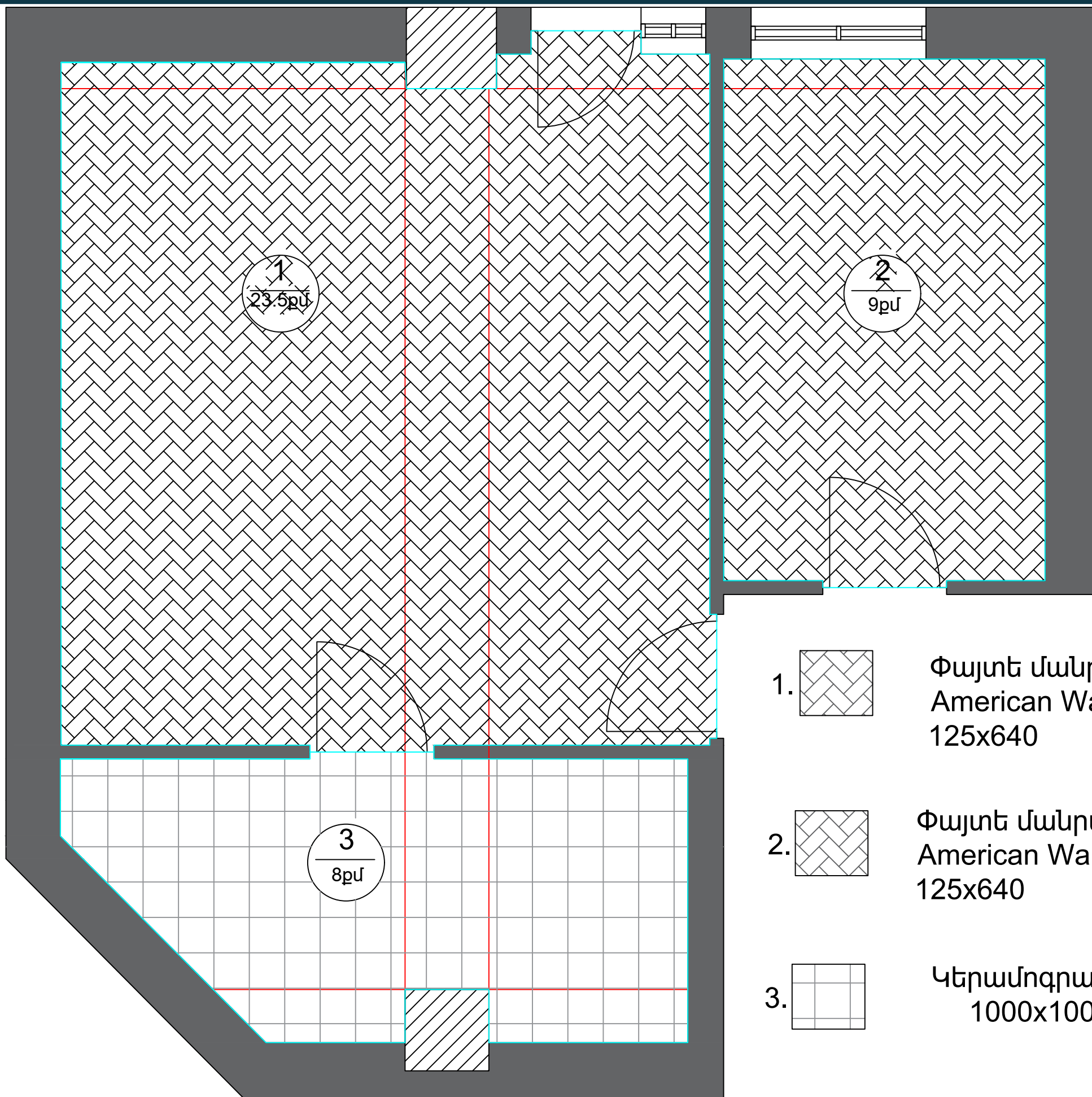

1. Փայտե մանրահատակ
American Walnut
125x640

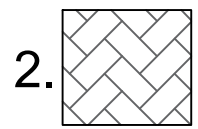

2. Փայտե մանրահատակ
American Walnut
125x640

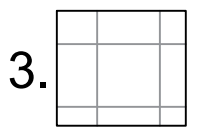

3. Կերամոզրանիտ
1000x1000

| ԲՆԱԿԱՐԱՆԻ ԴԻՉԱՅՆ ՆԱԽԱԳԻԾ | | | մեր հասցեն Արոլյան 16 | |
|--------------------------|--------------|--------------------------|------------------------------------|--------------|
| Հիմնադիր | Ա. Դանիելյան | Հատակի նյութերի մասնագիր | թերթերի քանակը | թերթի համարը |
| Դասընթացավար | Մ. Եղյան | | 39 | 7 |
| Ուսանող | Ա. Խանիկյան | | « ԱՐՄԱՏ ԻՆՏԵՐԻԵՐ ԴԻՉԱՅՆ ԴՊՐՈՑ » | |

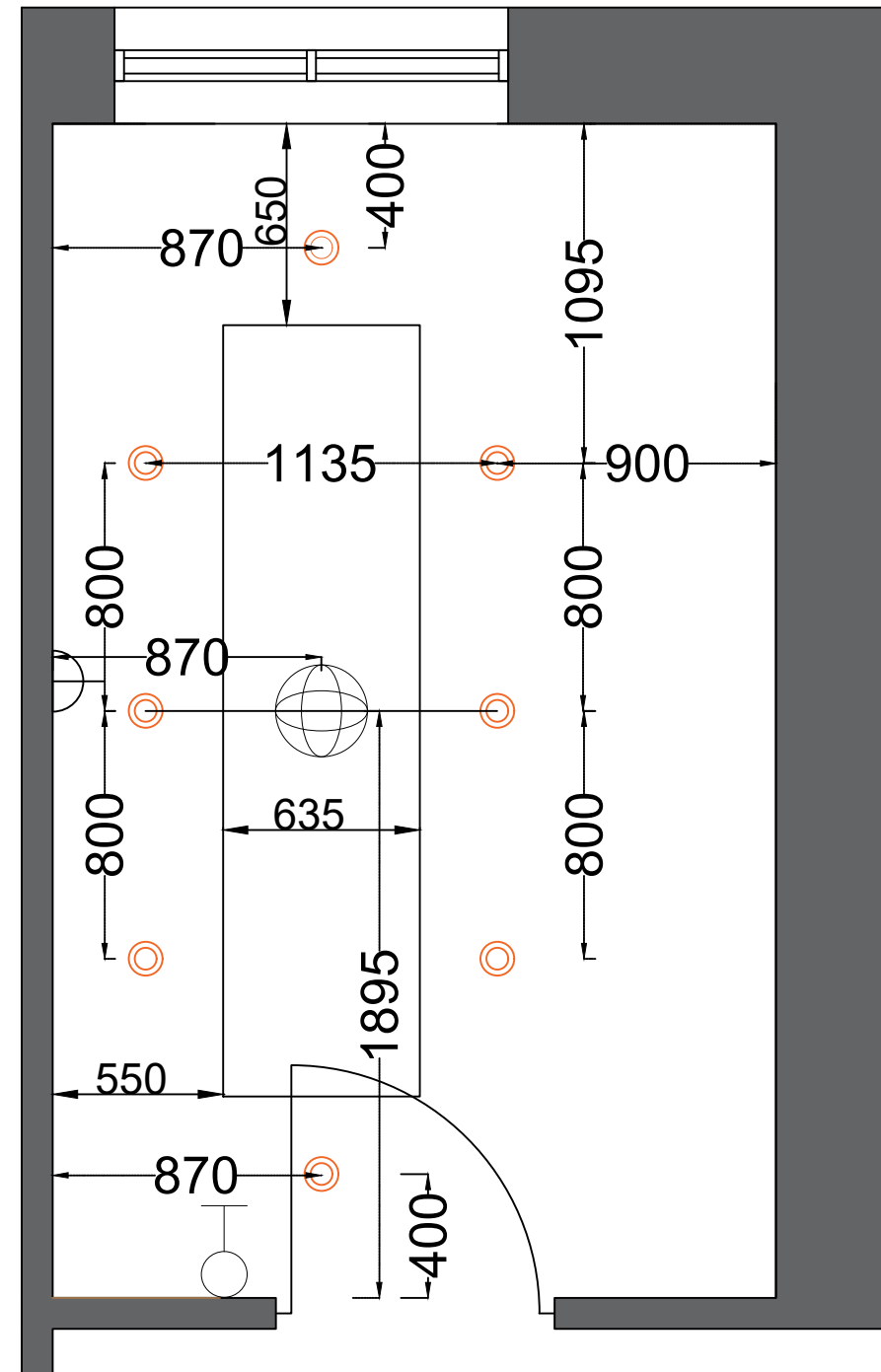
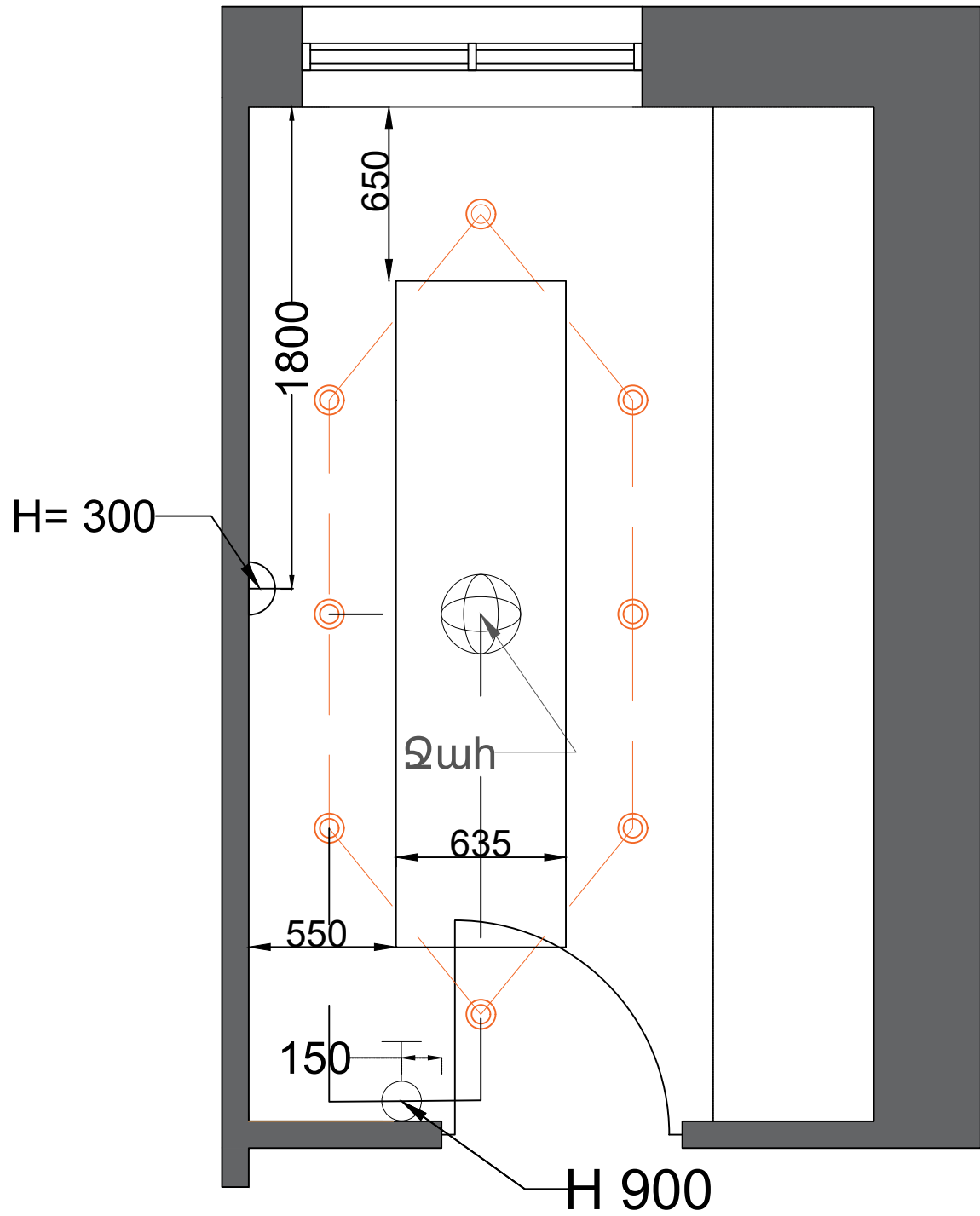

| | | | |
|--|------------------------|--|-------------------|
| | Ստանդարտ | | Ջահ |
| | Ուներս | | Լար |
| | Ուներս 2-ից ավել կետով | | Ինտերնետ |
| | Վարդակ | | Ջեռուցման վահանակ |
| | Հողանցումով վարդակ | | Նեոնային լույս |
| | Ուելսային լույս | | |

| ԲՆԱՎՈՐԱՆԻ ԴԻՋԱՅՆ ՆԱԽԱԳԻԾ | | | մեր հասցեն Արվյան 16 | |
|--------------------------|--------------|--|------------------------------------|--------------|
| Հիմնադիր | Ա. Դանիելյան | Վարդակների և անջատիչների տեղակայման գծագիր: Լուսավորման սարքավորումների տեղակայման գծագիր | թերթերի քանակը | թերթի համարը |
| Դասընթացավար | Մ. Եղյան | | 39 | 9 |
| Ուսանող | Ա. Խանիկյան | | « ԱՐՄԱՏ ԻՆՏԵՐԻԵՐ ԴԻՋԱՅՆ ԴՊՐՈՑ » | |

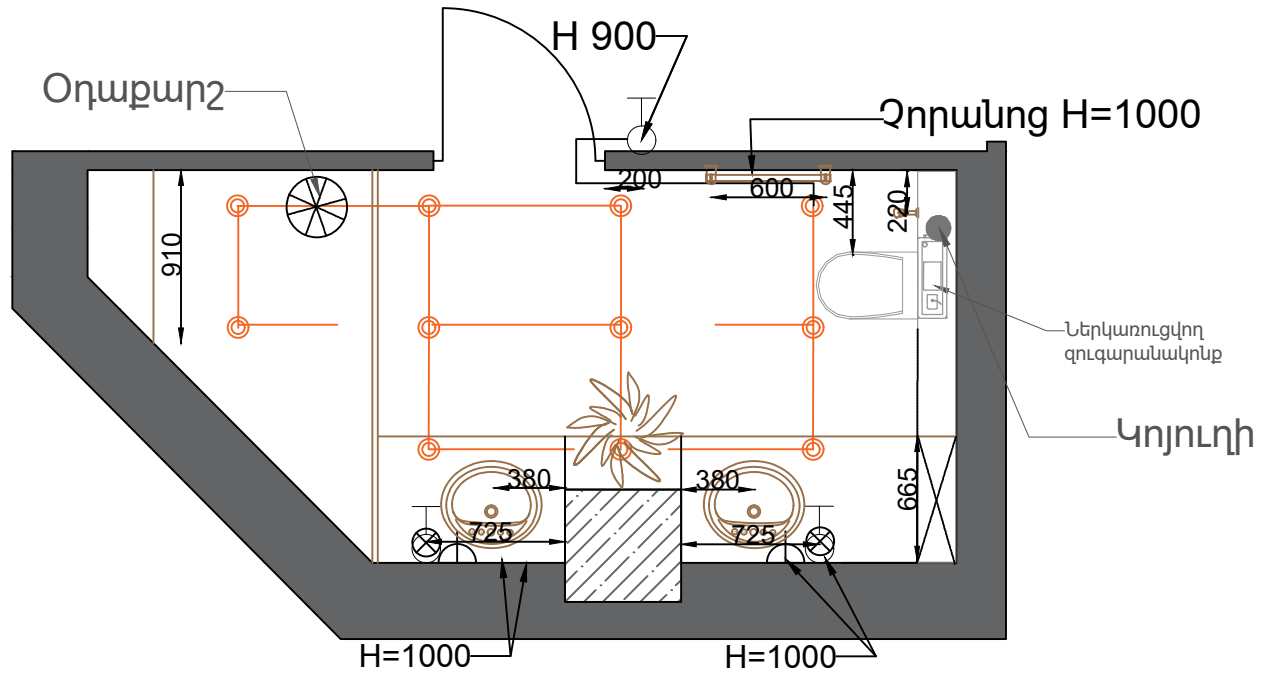
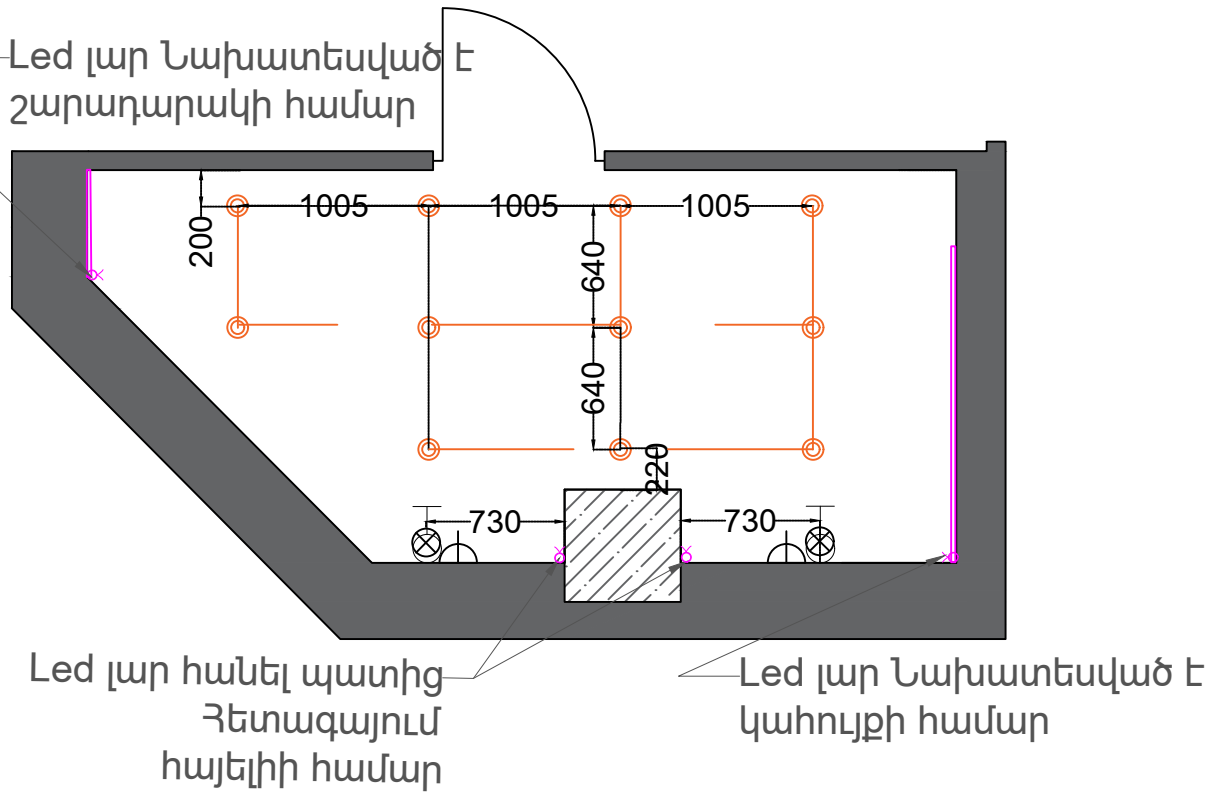

| | | | |
|---|------------------------|---|-------------------|
| ⊕ | Ստանդարտ | ⊕ | Ջահ |
| ⊖ | Ուներս | ⊗ | Լար |
| ⊖ | Ուներս 2-ից ավել կետով | i | Ինտերնետ |
| ⊖ | Վարդակ | F | Զեռուցման վահանակ |
| ⊖ | Ջողանցումով վարդակ | — | Ներնային լույս |
| — | Ուելային լույս | | |

| ԲՆԱՎԱՐԱՆԻ ԴԻՉԱՅՆ ՆԱԽԱԳԻԾ | | | մեր հասցեն Արվյան 16 | |
|--------------------------|--------------|--|------------------------------------|--------------|
| Չիմնադիր | Ա. Դանիելյան | Վարդակների և անջատիչների տեղակայման գծագիր: Լուսավորման սարքավորումների տեղակայման գծագիր | թերթերի քանակը | թերթի համարը |
| Դասընթացավար | Մ. Եղյան | | 39 | 10 |
| Ուսանող | Ա. Խանիկյան | | « ԱՐՄԱՏ ԻՆՏԵՐԻԵՐ ԴԻՉԱՅՆ ԴՊՐՈՑ » | |



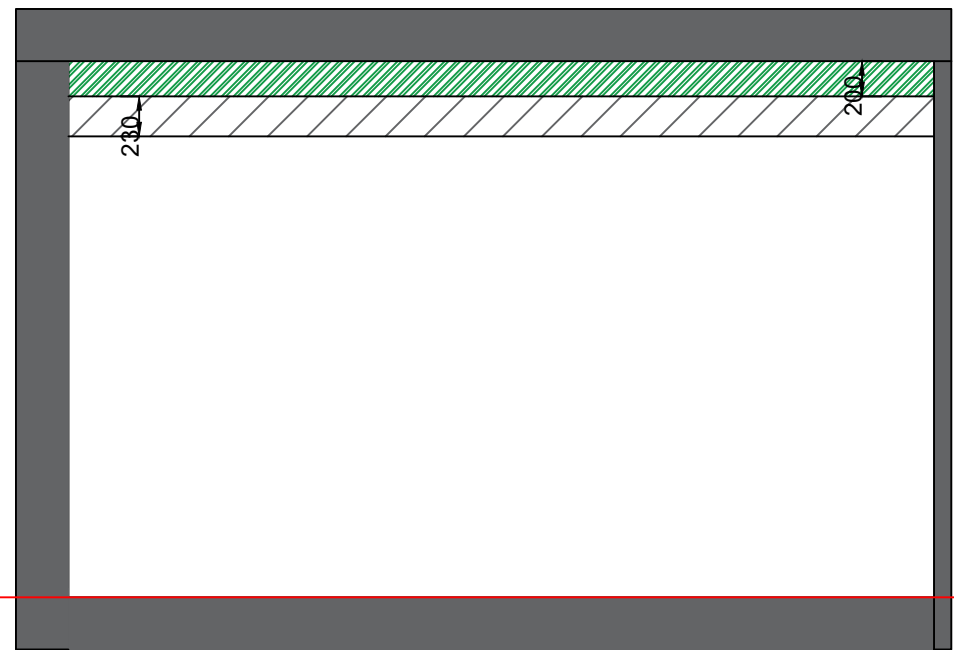
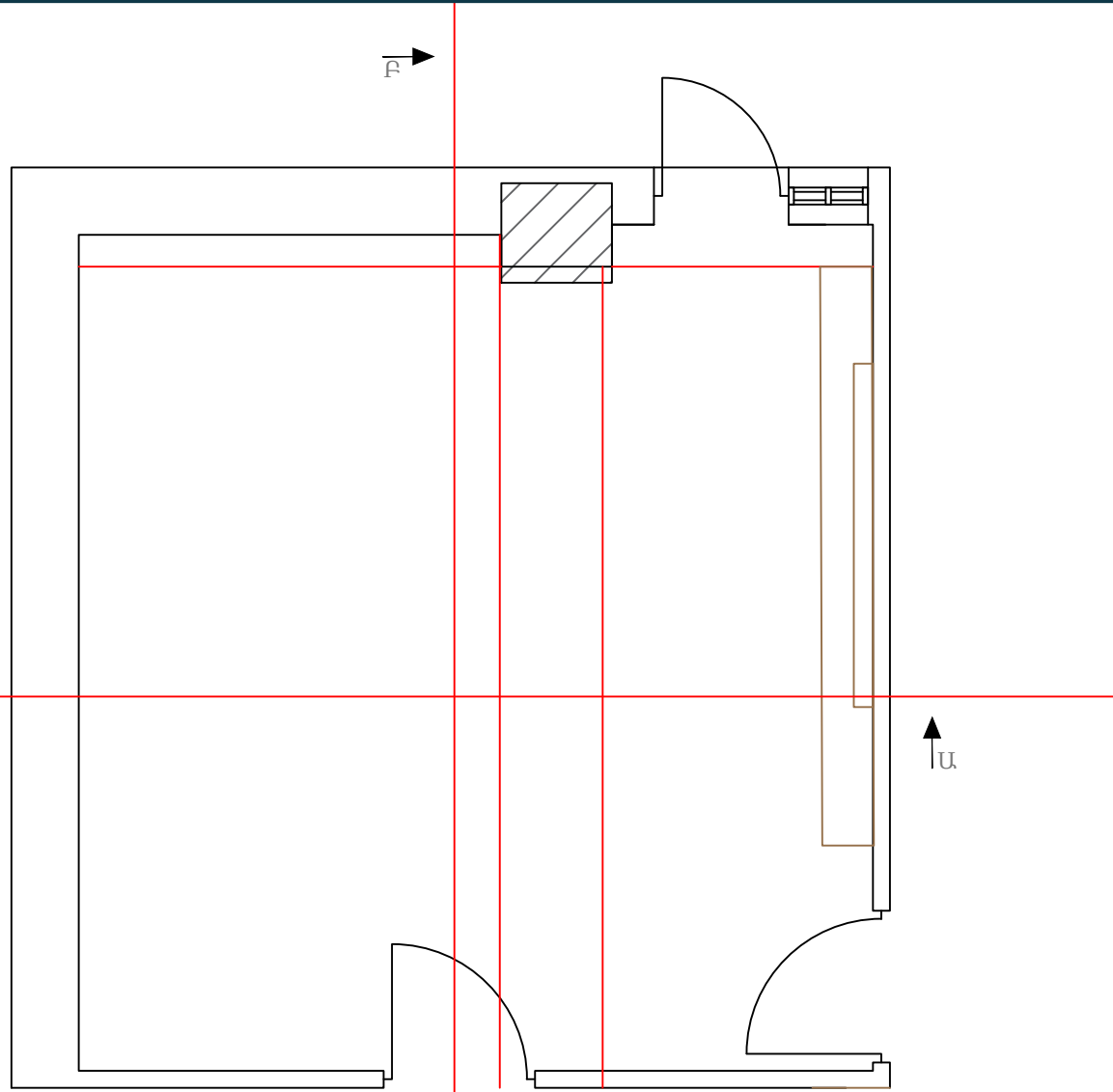
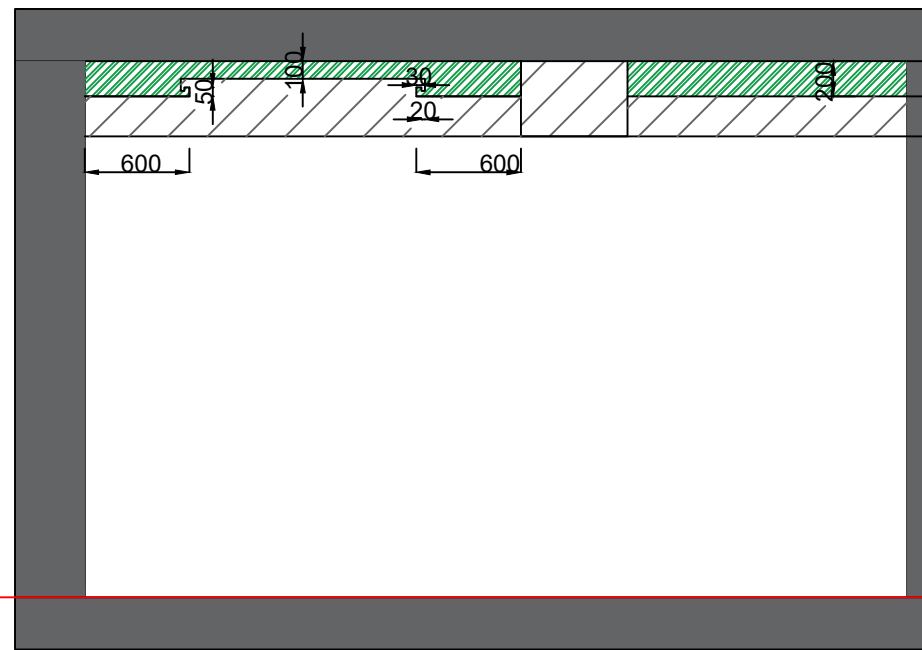

| ԲՆԱԿԱՐԱՆԻ ԴԻՉԱՅՆ ՆԱԽԱԳԻԾ | | | մեր հասցեն Արոլյան 16 | |
|--------------------------|--------------|--------------------------------------|-------------------------------------|--------------|
| Հիմնադիր | Ա. Դանիելյան | Սենյակների Առաստաղի գծագիր և կտրվածք | թերթերի քանակը | թերթի համարը |
| Դասընթացավար | Մ. Եղյան | | 39 | 11 |
| Ուսանող | Ա. Խանիկյան | | « ԱՐՄԱՏ ԻՆՏԵՐԻԵՐ ԴԻՉԱՅՆԻ ԴՊՐՈՑ » | |

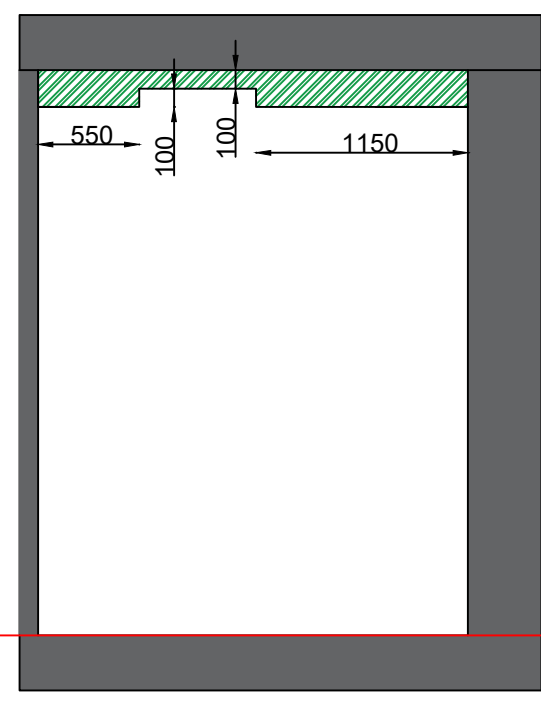
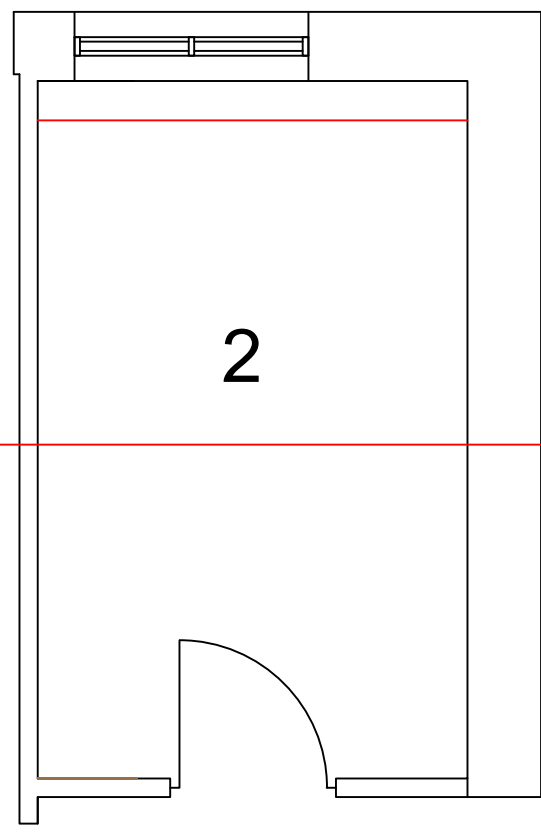

| ԲՆԱԿԱՐԱՆԻ ԴԻՉԱՅՆ ՆԱԽԱԳԻԾ | | | մեր հասցեն Արոլյան 16 | |
|--------------------------|--------------|--------------------------------------|------------------------------------|--------------|
| Հիմնադիր | Ա. Դանիելյան | Սենյակների Առաստաղի գծագիր և կտրվածք | թերթերի քանակը | թերթի համարը |
| Դասընթացավար | Մ. Եղյան | | 39 | 12 |
| Ուսանող | Ա. Խանիկյան | | « ԱՐՄԱՏ ԻՆՏԵՐԻԵՐ ԴԻՉԱՅՆԻ ԴՊՐՈՑ» | |

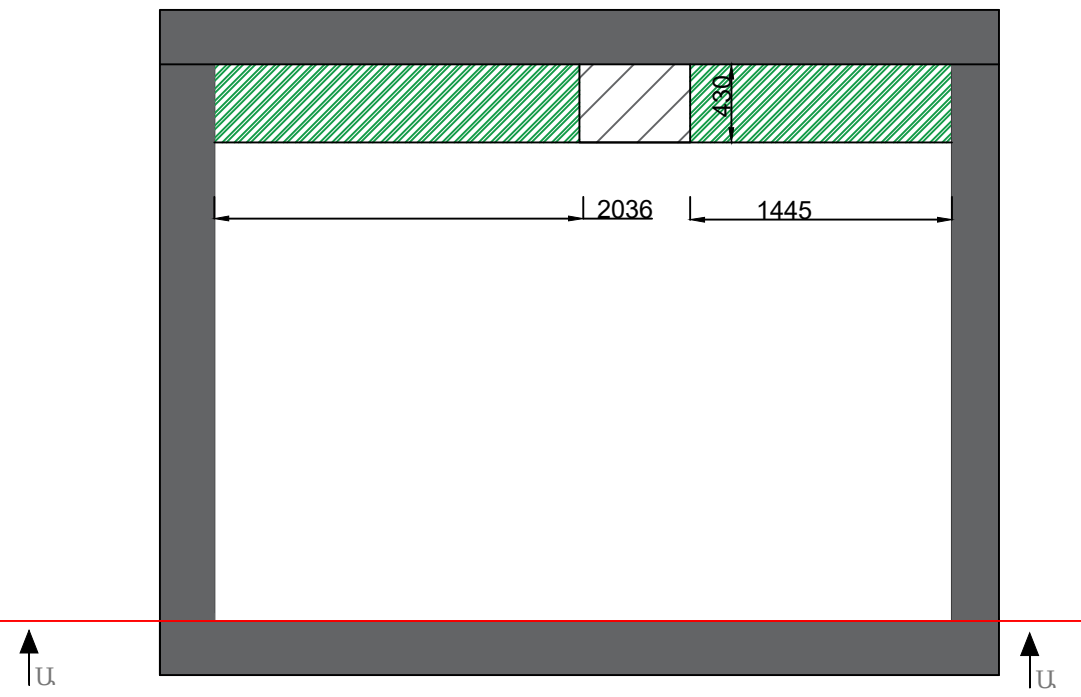
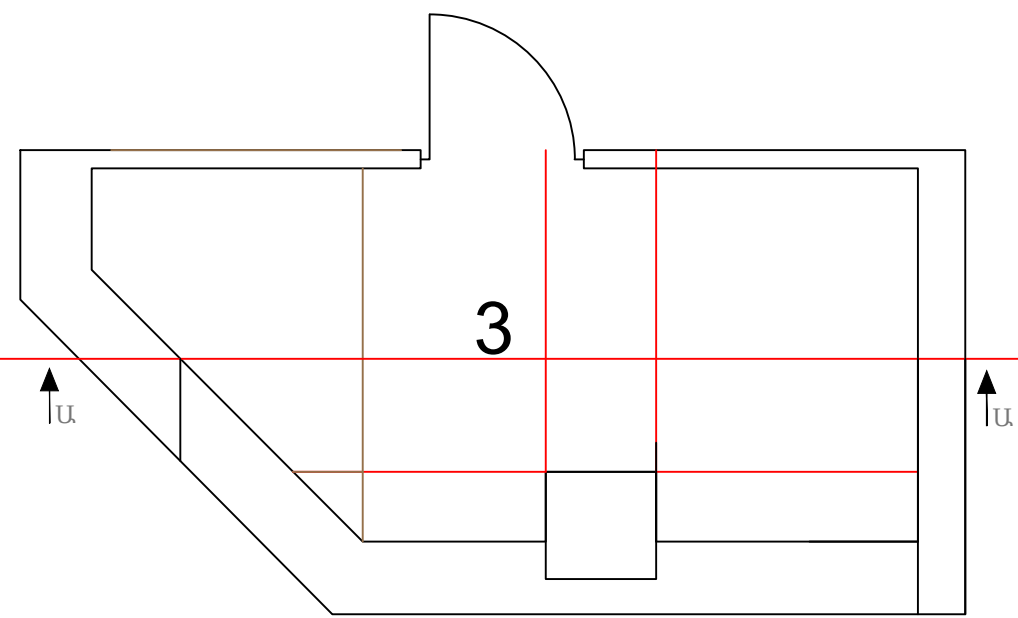

| ԲՆԱԿԱՐԱՆԻ ԴԻՉԱՅՆ ՆԱԽԱԳԻԾ | | | մեր հասցեն Արովյան 16 | |
|--------------------------|--------------|--------------------------------------|-------------------------------------|--------------|
| Հիմնադիր | Ա. Դանիելյան | Սենյակների Առաստաղի գծագիր և կտրվածք | թերթերի քանակը | թերթի համարը |
| Դասընթացավար | Մ. Եղյան | | 39 | 13 |
| Ուսանող | Ա. Խանիկյան | | « ԱՐՄԱՏ ԻՆՏԵՐԻԵՐ ԴԻՉԱՅՆԻ ԴՊՐՈՑ » | |

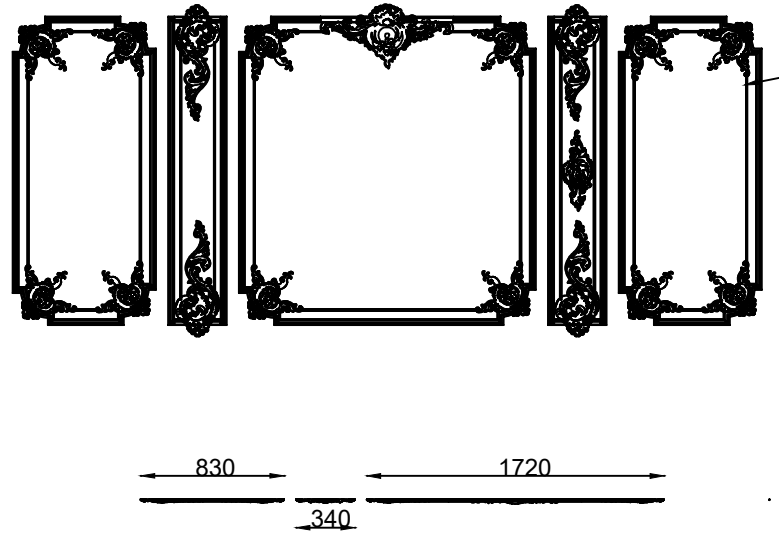
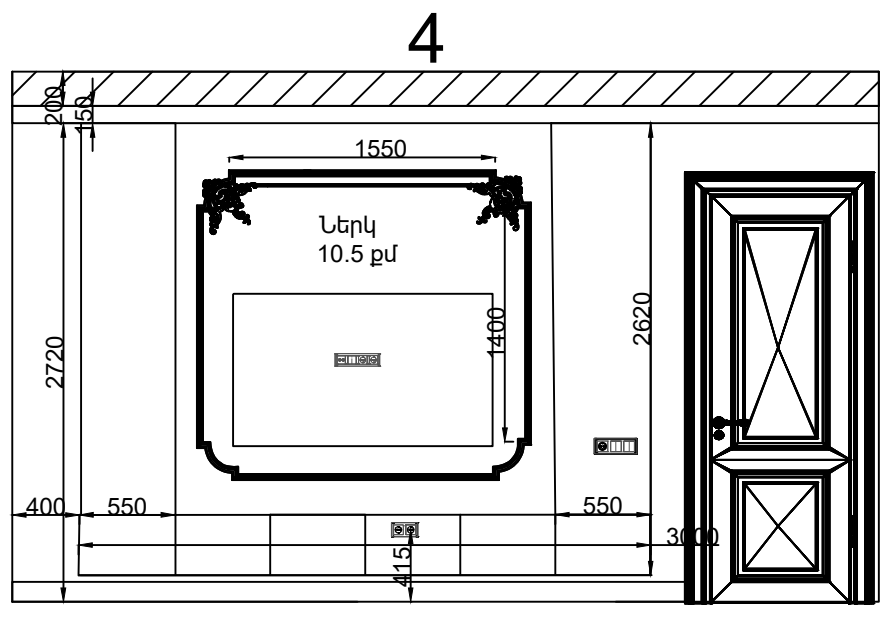
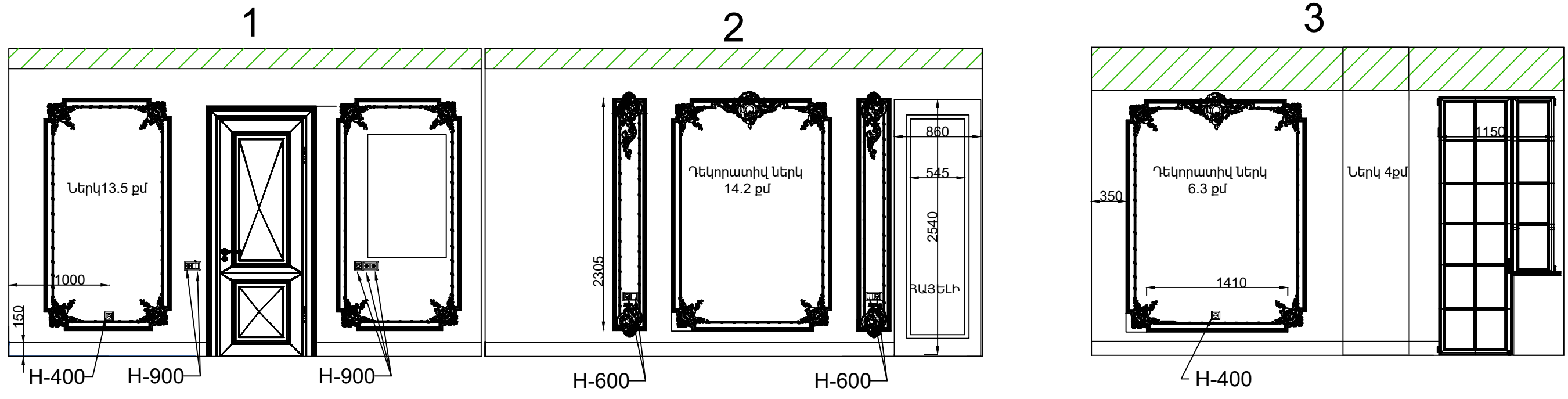

Рамка-2
Гипс Г-16

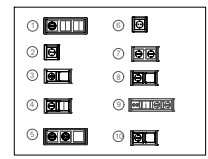
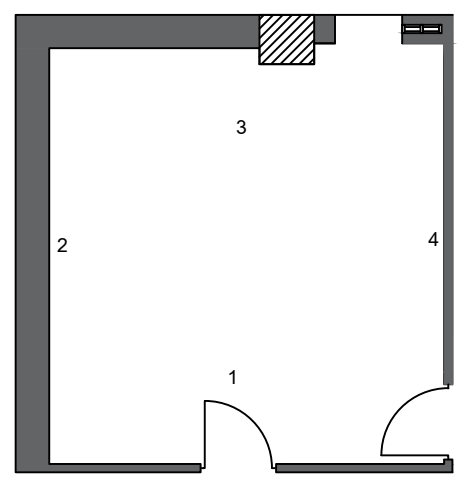
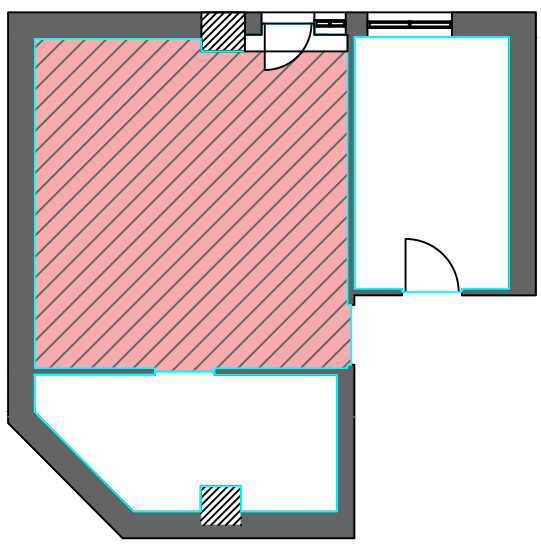
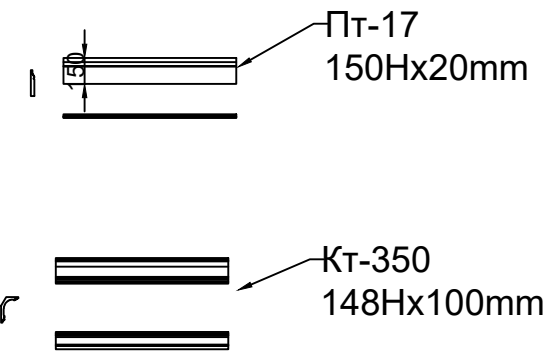

| ԲՆԱԿԱՐԱՆԻ ԴԻՉԱՅՆ ՆԱԽԱԳԻԾ | | | մեր հասցեն Արոլյան 16 | |
|--------------------------|--------------|------------------|------------------------------------|--------------|
| Հիմնադիր | Ա. Դանիելյան | Պատերի փռվածքներ | թերթերի քանակը | թերթի համարը |
| Դասընթացավար | Մ. Եղյան | | 39 | 14 |
| Ուսանող | Ա. Խանիկյան | | « ԱՐՄԱՏ ԻՆՏԵՐԻԵՐ ԴԻՉԱՅՆ ԴՊՐՈՑ » | |

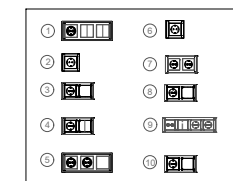
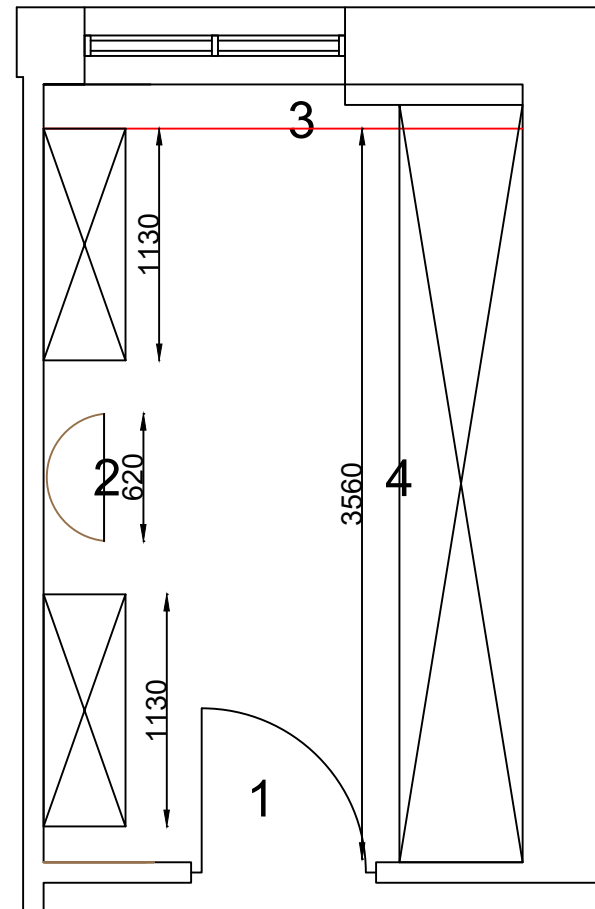
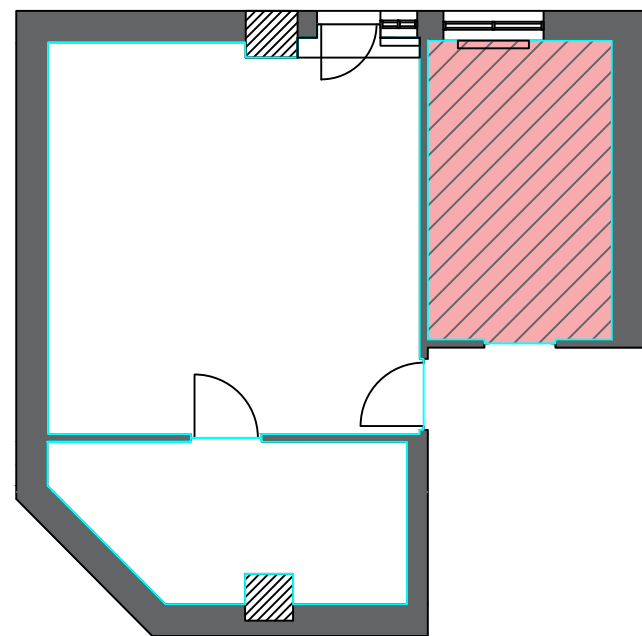
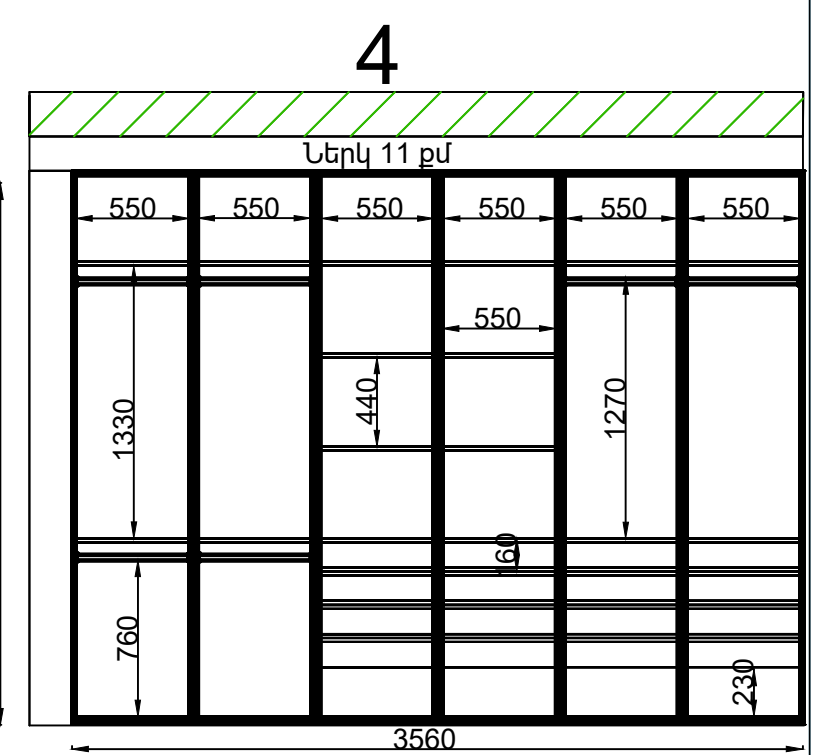
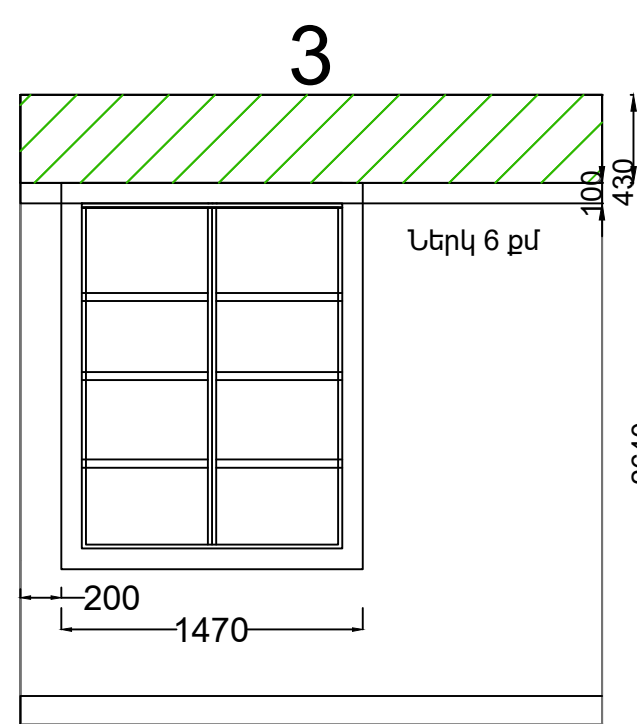
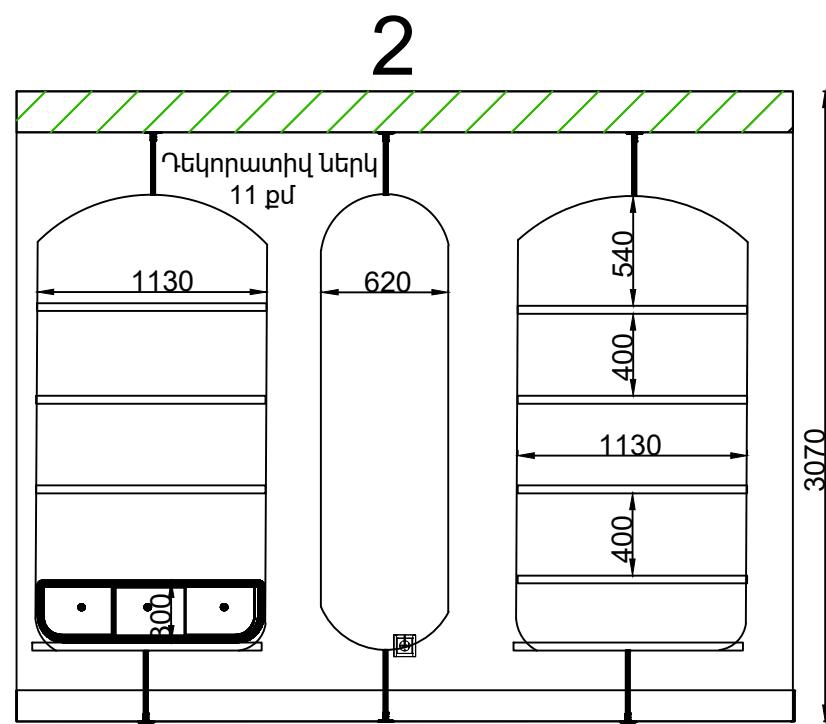
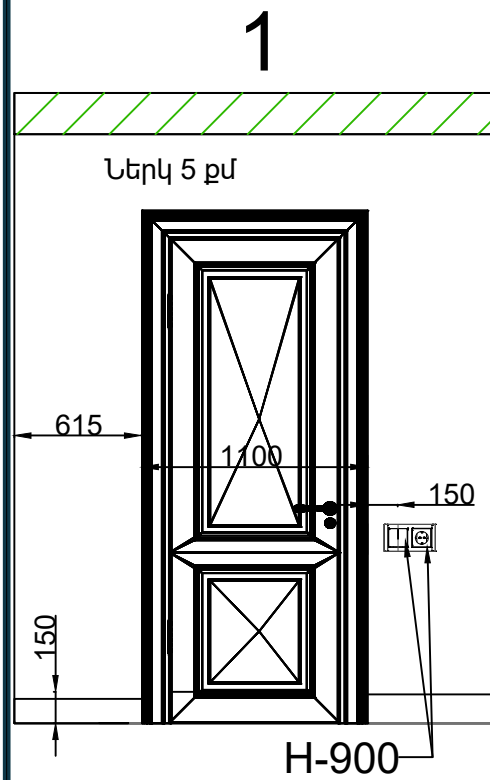

| ԲՆԱԿԱՐԱՆԻ ԴԻՉԱՅՆ ՆԱԽԱԳԻԾ | | | մեր հասցեն Արուսյան 16 | |
|--------------------------|--------------|------------------|------------------------------------|--------------|
| Հիմնադիր | Ա. Դանիելյան | Պատերի փռվածքներ | թերթերի քանակը | թերթի համարը |
| Դասընթացավար | Մ. Եղյան | | 39 | 15 |
| Ուսանող | Ա. Խանիկյան | | « ԱՐՄԱՏ ԻՆՏԵՐԻԵՐ ԴԻՉԱՅՆ ԴՊՐՈՑ » | |

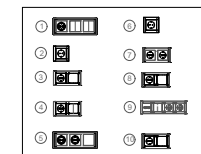
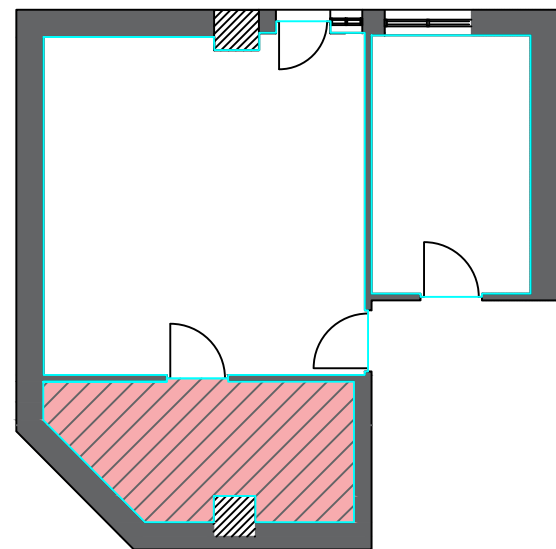
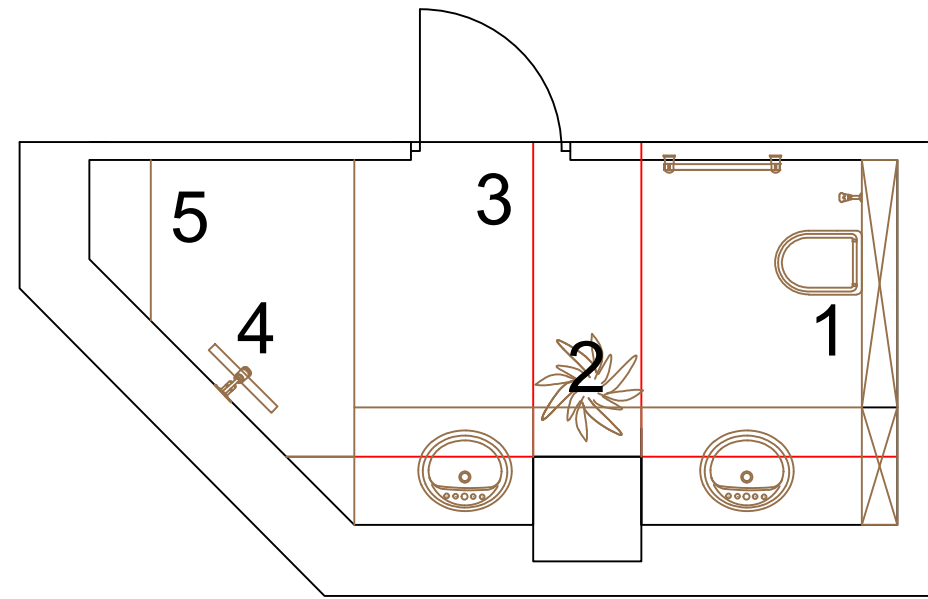
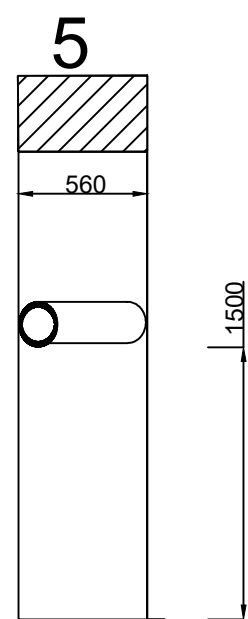
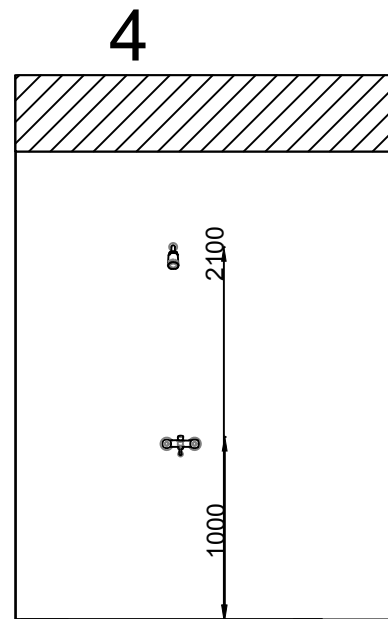
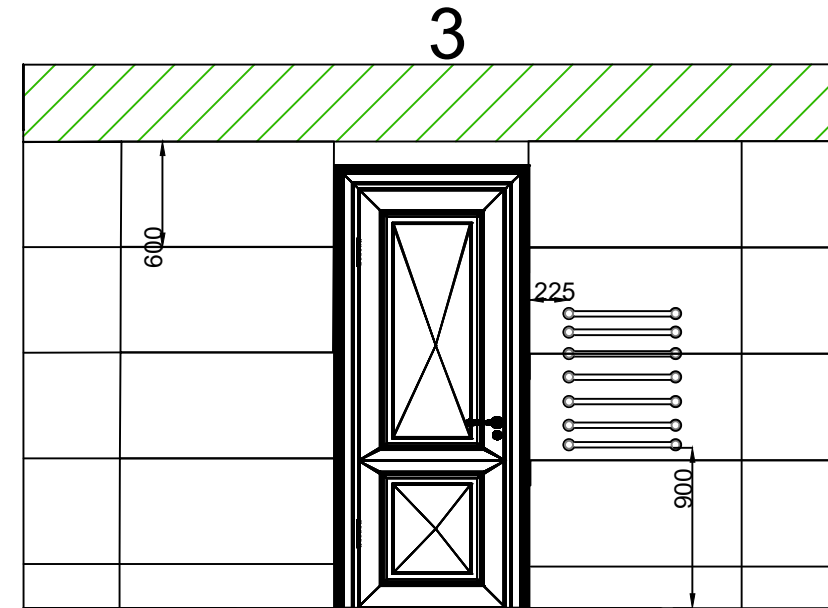
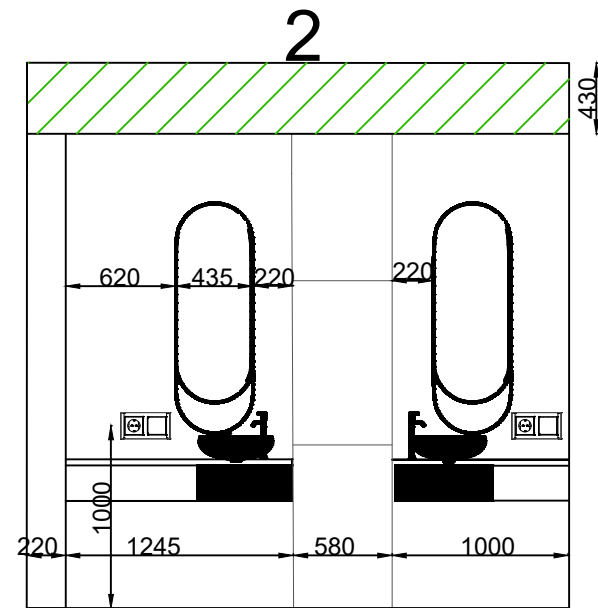
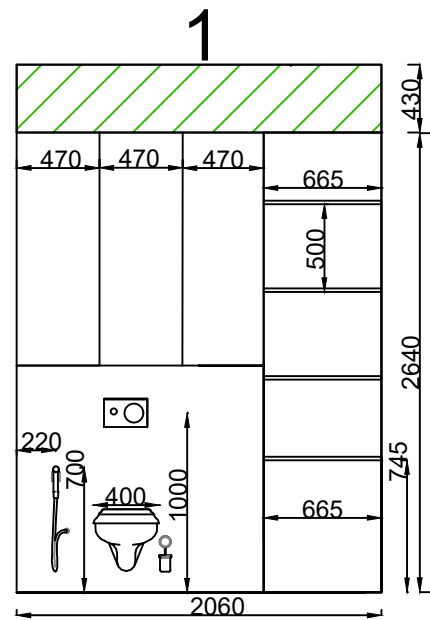

| ԲՆԱԿԱՐԱՆԻ ԴԻՉԱՅՆ ՆԱԽԱԳԻԾ | | մեր հասցեն Արոլյան 16 | |
|--------------------------|--------------|------------------------------------|--------------|
| Հիմնադիր | Ա. Դանիելյան | Պատերի փռվածքներ | |
| Դասընթացավար | Մ. Եղյան | թերթերի քանակը | թերթի համարը |
| Ուսանող | Ա. Խանիկյան | 39 | 16 |
| | | « ԱՐՄԱՏ ԻՆՏԵՐԻԵՐ ԴԻՉԱՅՆ ԴՊՐՈՑ » | |

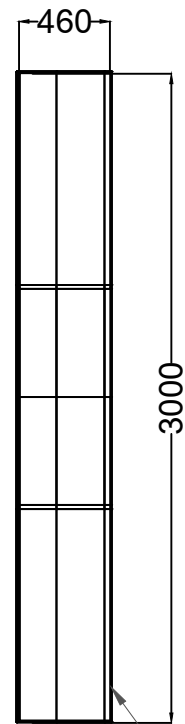
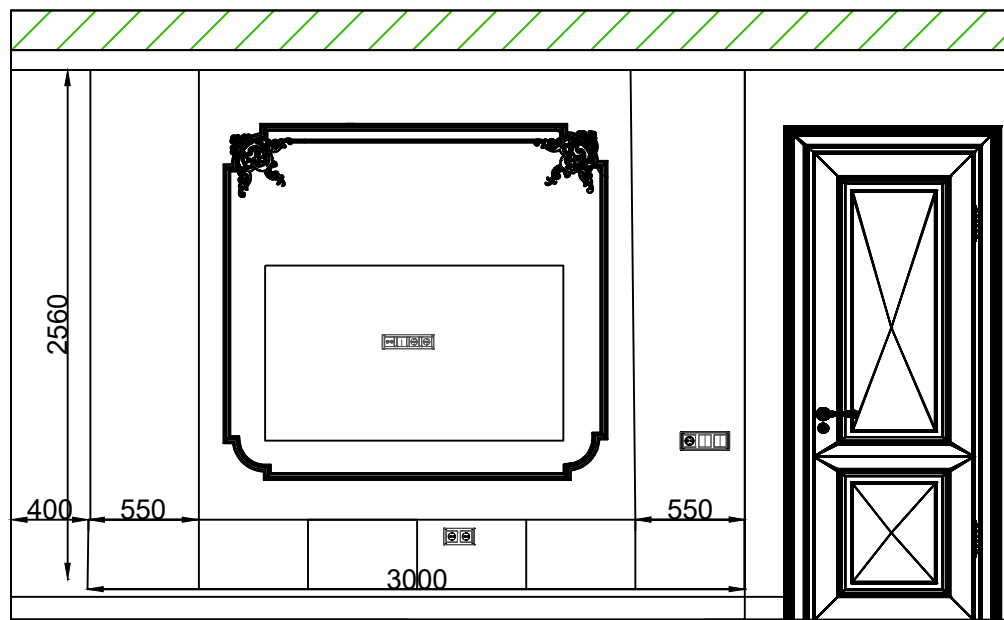

TV պահարան

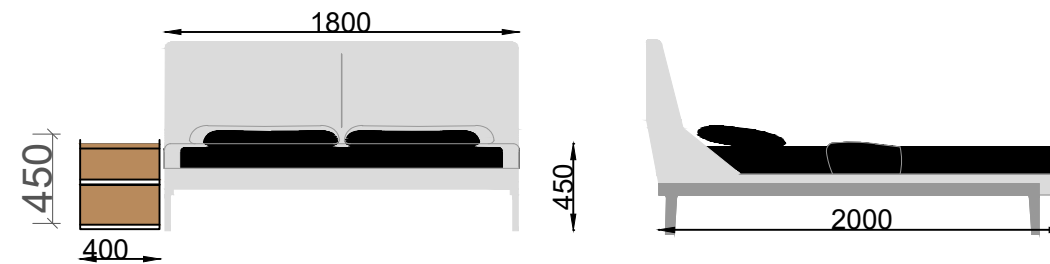

Մահճակալ

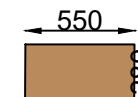
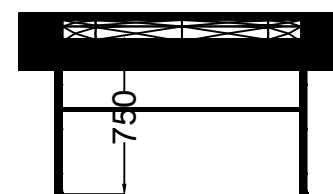
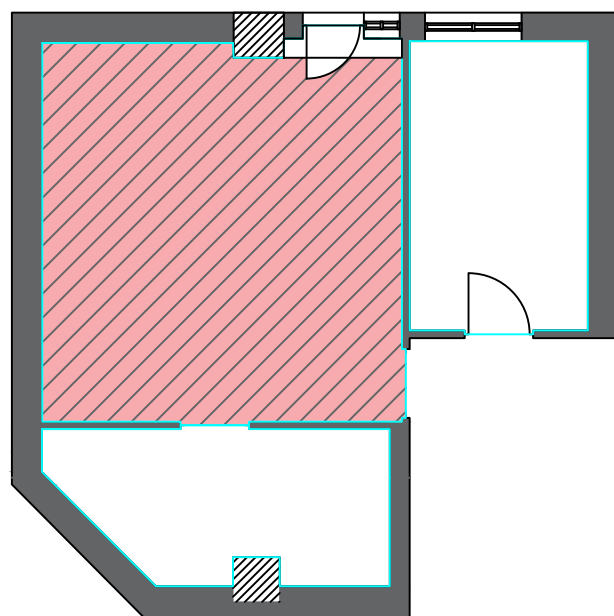
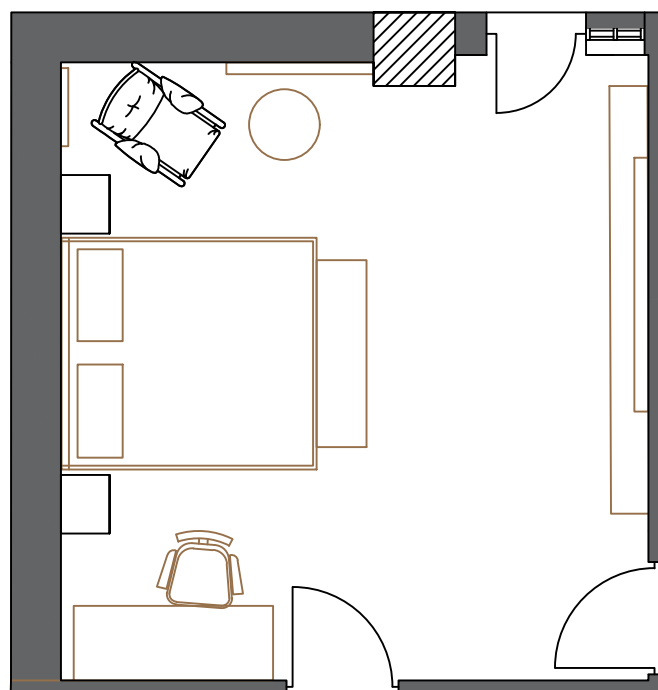
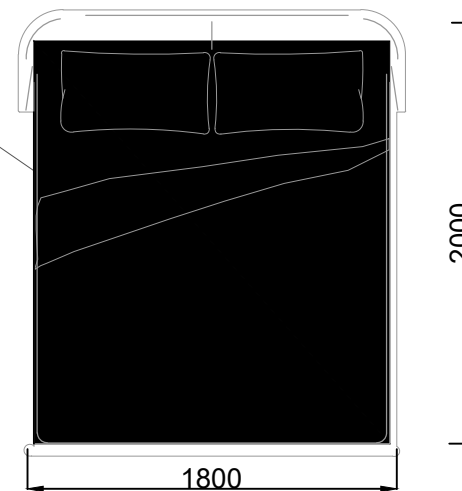

Գրասեղան

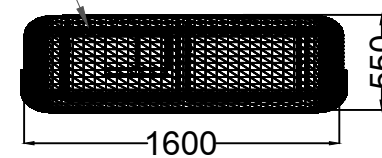

| ԲՆԱԿԱՐԱՆԻ ԴԻԶԱՅՆ ՆԱԽԱԳԻԾ | | | մեր հասցեն Արովյան 16 | |
|--------------------------|--------------|------------------------------------|----------------------------------|--------------|
| Հիմնադիր | Ա. Դանիելյան | Կահույքի գաբարիտային չափերի գծագիր | թերթերի քանակը | թերթի համարը |
| Դասընթացավար | Մ. Եղյան | | 39 | 17 |
| Ուսանող | Ա. Խանիկյան | | « ԱՐՄԱՏ ԻՆՏԵՐԻԵՐ ԴԻԶԱՅՆԻ ԴՊՐՈՑ » | |

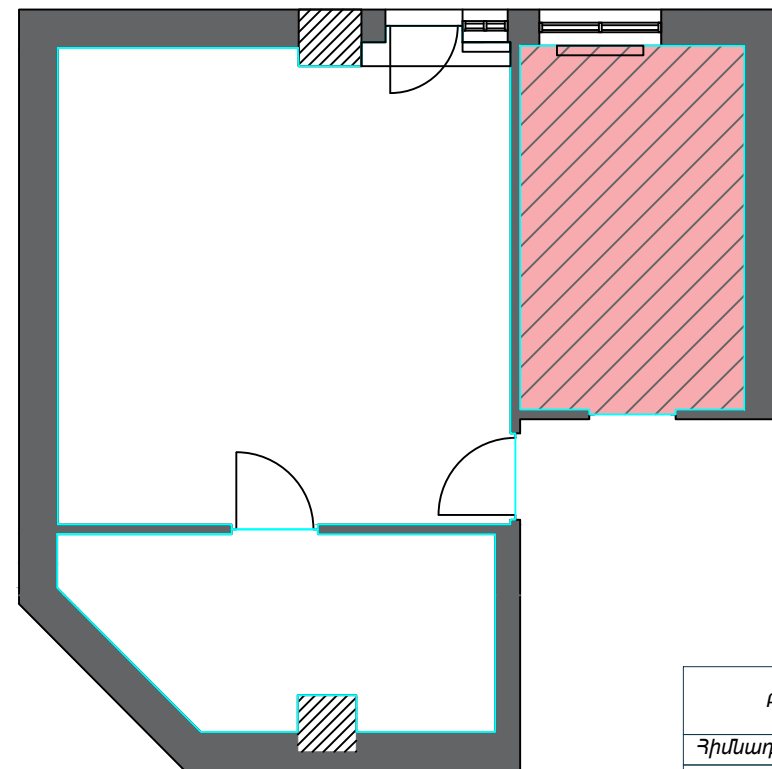
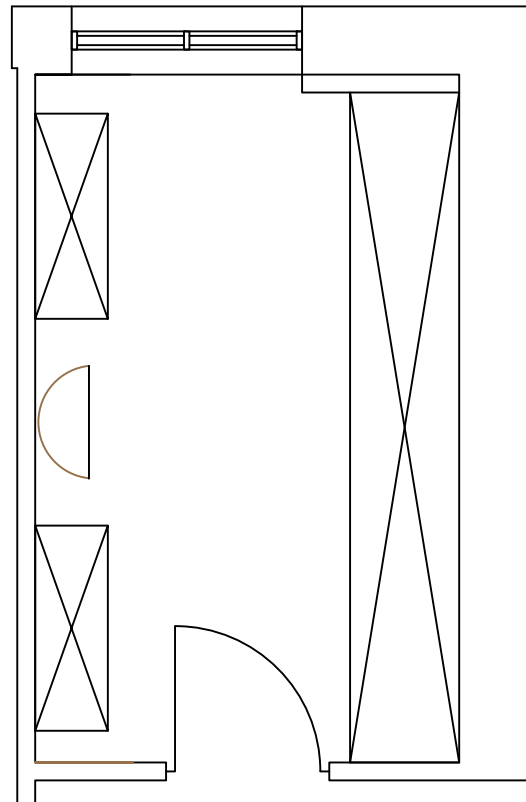
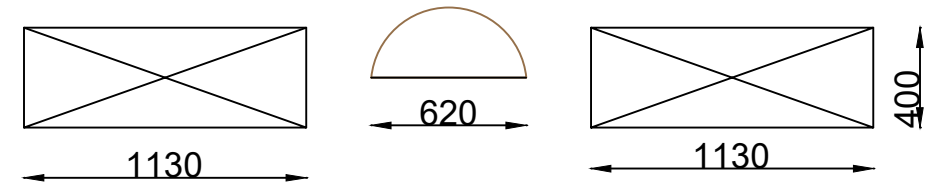
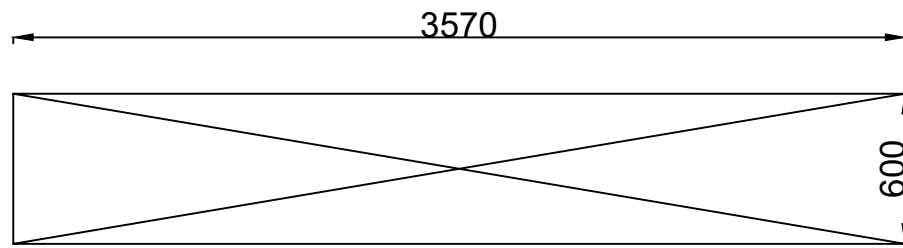
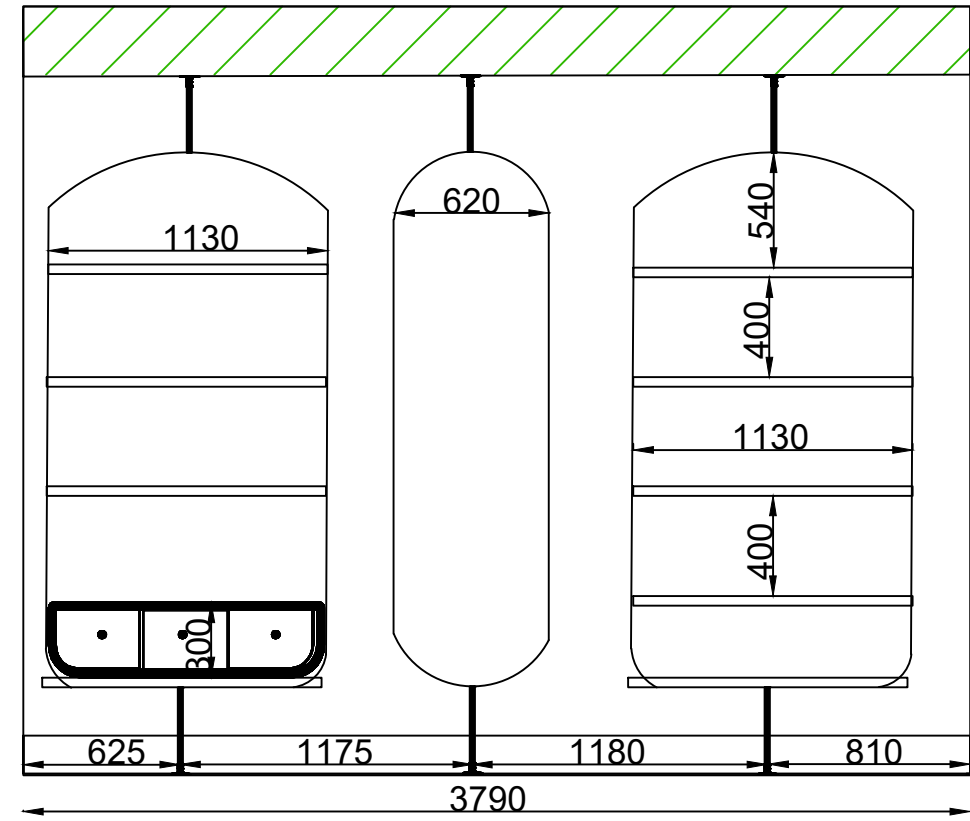
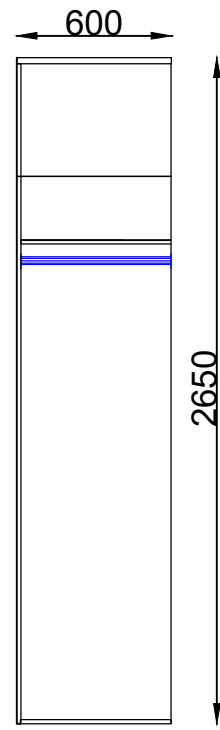
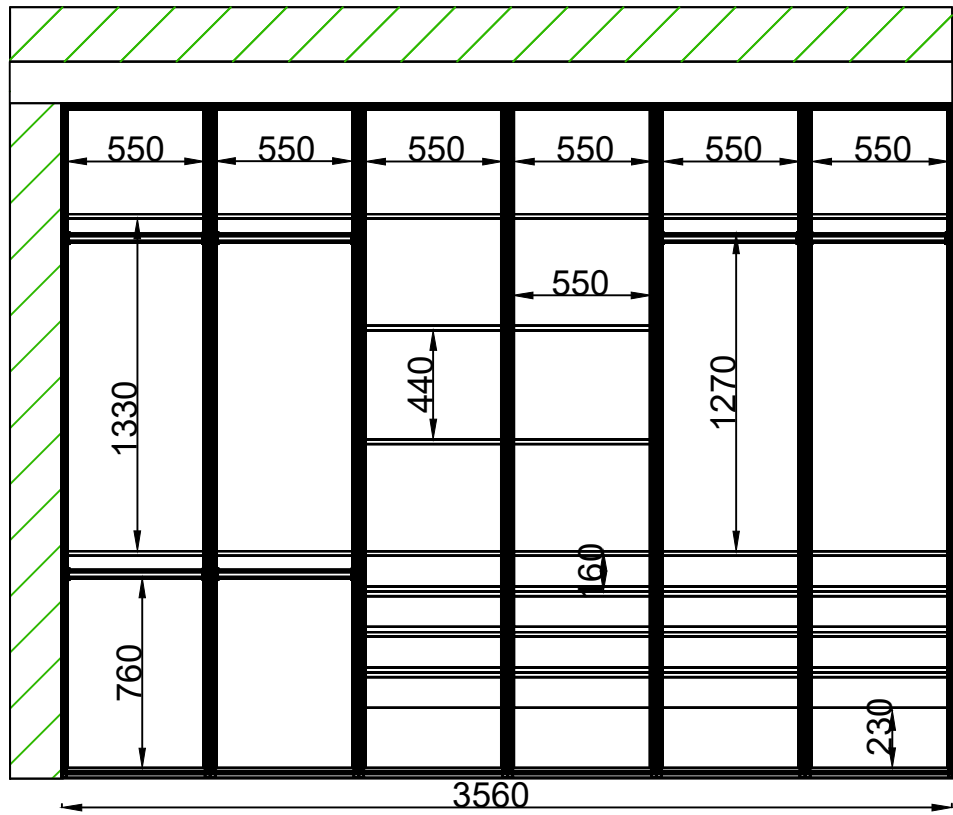

| ԲՆԱԿԱՐԱՆԻ ԴԻՉԱՅՆ ՆԱԽԱԳԻԾ | | | մեր հասցեն Արովյան 16 | |
|--------------------------|--------------|------------------------------------|-------------------------------------|--------------|
| Հիմնադիր | Ա. Դանիելյան | Կահույքի գաբարիտային չափերի գծագիր | թերթերի քանակը | թերթի համարը |
| Դասընթացավար | Մ. Եղյան | | 39 | 18 |
| Ուսանող | Ա. Խանիկյան | | « ԱՐՄԱՏ ԻՆՏԵՐԻԵՐ ԴԻՉԱՅՆԻ ԴՊՐՈՑ » | |

| Զ/Յ | Նյութի տեսակ | Չ/Մ | Սենքի անվանումը | | | Ընդամենը | Տեսքը |
|----------------------------|---|------|-----------------|------|------|----------|-------|
| | | | ① | ② | ③ | | |
| Հատակ | | | | | | | |
| 1 | Փայտե մանրահատակ American Walnut 125x640 | ք/մ | 23.5 | | | 23.5 | |
| 2 | Փայտե մանրահատակ American Walnut 125x640 | ք/մ | | 9 | | 9 | |
| 3 | Կերամոգրանիտ BOMOND Estatuario 1000x1000 | ք/մ | | | 8 | 8 | |
| Առաստաղ | | | | | | | |
| 4 | Գիպսաստվարաթուղթ | ք/մ | 24 | 10 | 8 | 42 | |
| 5 | Ներկ /բաց գույնի/ | ք/մ | 24 | 10 | 8 | 42 | |
| Պատ | | | | | | | |
| 6 | Մոլդինգ ДИКАРТ Рамка 2 | զծ/մ | 47.1 | | | 47.1 | |
| 7 | Դեկորատիվ ներկ | ք/մ | 20.5 | 11 | | 31.5 | |
| 8 | Կերամոգրանիտ BOMOND Arklam / once black 600x1200 | ք/մ | | | 2.5 | 2.5 | |
| 9 | Կերամոգրանիտ BOMOND Estatuario 600x1200 | ք/մ | | | 15.2 | 15.2 | |
| 10 | Կերամոգրանիտ BOMOND 80LK44P 600x1200 | ք/մ | | | 8.1 | 8.1 | |
| 11 | Կերամոգրանիտ BOMOND Arklam Chromatica Blue Silk 1200x1200 | ք/մ | | | 7.6 | 7.6 | |
| 12 | Ներկ /բաց գույնի/ | ք/մ | 28 | 22 | | 50 | |
| 13 | Շրիշակ H150 mm ДИКАРТ | զծ/մ | 18.5 | 11.5 | | 30 | |
| Լուսավորման սարքավորումներ | | | | | | | |
| 14 | Չահ | հատ | 3 | | | 3 | |
| 15 | Չահ | հատ | | 1 | | 1 | |
| 16 | Չահ | հատ | | | 2 | 2 | |
| 17 | Առաստաղի լեդ լույս | զծ/մ | 4.6 | | | | |
| 18 | Պրոֆիլով լեդ լույս կահավորման մեջ | զծ/մ | 10.4 | 10.6 | 2.7 | 23.7 | |
| 19 | Կետային լույս | հատ | 20 | 8 | 12 | 40 | |
| 20 | Էլեկտրիկա | | | | | | |
| 21 | Ստանդարտ նեղ | հատ | 6 | 2 | 2 | 10 | |
| 22 | Ստանդարտ լայն | հատ | 1 | 2 | 2 | 5 | |

| Զ/Յ | Նյութի տեսակ | Չ/Մ | Սենքի անվանումը | | | Ընդամենը | Տեսքը |
|-----|--------------|-----|-----------------|---|---|----------|-------|
| | | | ① | ② | ③ | | |
| 23 | Ռեկերս նեղ | հատ | 2 | | | 2 | |
| 24 | Վարդակ | հատ | 11 | 2 | 2 | 14 | |
| 25 | Ինտերնետ | հատ | 1 | | | 1 | |

| ԲՆԱԿԱՐԱՆԻ ԴԻԶԱՅՆ ՆԱԽԱԳԻԾ | | | մեր հասցեն Արովյան 16 | |
|--------------------------|--------------|------------|----------------------------------|--------------|
| Հիմնադիր | Ա. Դանիելյան | Ծավալաթերթ | թերթերի քանակը | թերթի համարը |
| Դասընթացավար | Մ. Եղյան | | 39 | 19 |
| Ուսանող | Ա. Խանիկյան | | « ԱՐՄԱՏ ԻՆՏԵՐԻԵՐ ԴԻԶԱՅՆԻ ԴՊՐՈՑ » | |



+ (374) 55 70 73 33
www.armatdesign.am

ARMAT
DESIGN SCHOOL



| ԲՆԱԿԱՐԱՆԻ ԴԻԶԱՅՆ ՆԱԽԱԳԻԾ | | | մեր հասցեն Արոլյան 16 | |
|--------------------------|--------------|-------------------------------|------------------------------------|--------------|
| Հիմնադիր | Ա. Դանիելյան | Եռաչափ(3D) իրատեսական նկարներ | թերթերի քանակը | թերթի համարը |
| Դասընթացավար | Մ. Եղյան | | 39 | 20 |
| Ուսանող | Ա. Խանիկյան | | « ԱՐՄԱՏ ԻՆՏԵՐԻԵՐ ԴԻԶԱՅՆԻ ԴՊՐՈՑ» | |



+ (374) 55 70 73 33
www.armatdesign.am

ARMAT
DESIGN SCHOOL



| ԲՆԱԿԱՐԱՆԻ ԴԻԶԱՅՆ ՆԱԽԱԳԻԾ | | | մեր հասցեն Արովյան 16 | |
|--------------------------|--------------|-------------------------------|------------------------------------|--------------|
| Հիմնադիր | Ա. Դանիելյան | Եռաչափ(3D) իրատեսական նկարներ | թերթերի քանակը | թերթի համարը |
| Դասընթացավար | Մ. Եղյան | | 39 | 21 |
| Ուսանող | Ա. Խանիկյան | | « ԱՐՄԱՏ ԻՆՏԵՐԻԵՐ ԴԻԶԱՅՆԻ ԴՊՐՈՑ» | |



+ (374) 55 70 73 33
www.armatdesign.am

ARMAT
DESIGN SCHOOL



| | | | | |
|---------------------------------|--------------|--------------------------------------|--|--------------|
| <i>ԲՆԱԿԱՐԱՆԻ ԴԻԶԱՅՆ ՆԱԽԱԳԻԾ</i> | | | <i>մեր հասցեն Արովյան 16</i> | |
| Հիմնադիր | Ա. Դանիելյան | <i>Եռաչափ(3D) իրատեսական նկարներ</i> | թերթերի քանակը | թերթի համարը |
| Դասընթացավար | Մ. Եղյան | | 39 | 22 |
| Ուսանող | Ա. Խանիկյան | | <i>« ԱՐՄԱՏ ԻՆՏԵՐԻԵՐ ԴԻԶԱՅՆԻ ԴՊՐՈՑ»</i> | |



+ (374) 55 70 73 33
www.armatdesign.am

ARMAT
DESIGN SCHOOL



| ՔՆԱԿԱՐԱՆԻ ԴԻԶԱՅՆ ՆԱԽԱԳԻԾ | | | մեր հասցեն Արովյան 16 | |
|--------------------------|--------------|-------------------------------|------------------------------------|--------------|
| Հիմնադիր | Ա. Դանիելյան | Եռաչափ(3D) իրատեսական նկարներ | թերթերի քանակը | թերթի համարը |
| Դասընթացավար | Մ. Եղյան | | 39 | 23 |
| Ուսանող | Ա. Խանիկյան | | « ԱՐՄԱՏ ԻՆՏԵՐԻԵՐ ԴԻԶԱՅՆԻ ԴՊՐՈՑ» | |



| ԲՆԱԿԱՐԱՆԻ ԴԻԶԱՅՆ ՆԱԽԱԳԻԾ | | | մեր հասցեն Արոլյան 16 | |
|--------------------------|--------------|-------------------------------|------------------------------------|--------------|
| Հիմնադիր | Ա. Դանիելյան | Եռաչափ(3D) իրատեսական նկարներ | թերթերի քանակը | թերթի համարը |
| Դասընթացավար | Մ. Եղյան | | 39 | 24 |
| Ուսանող | Ա. Խանիկյան | | « ԱՐՄԱՏ ԻՆՏԵՐԻԵՐ ԴԻԶԱՅՆԻ ԴՊՐՈՑ» | |

ARMAT
DESIGN SCHOOL

+ (374) 55 70 73 33
www.armatdesign.am





| ԲՆԱԿԱՐԱՆԻ ԴԻԶԱՅՆ ՆԱԽԱԳԻԾ | | | մեր հասցեն Արոլյան 16 | |
|--------------------------|--------------|-------------------------------|------------------------------------|--------------|
| Հիմնադիր | Ա. Դանիելյան | Եռաչափ(3D) իրատեսական նկարներ | թերթերի քանակը | թերթի համարը |
| Դասընթացավար | Մ. Եղյան | | 39 | 25 |
| Ուսանող | Ա. Խանիկյան | | « ԱՐՄԱՏ ԻՆՏԵՐԻԵՐ ԴԻԶԱՅՆԻ ԴՊՐՈՑ» | |



| ԲՆԱԿԱՐԱՆԻ ԴԻՉԱՅՆ ՆԱԽԱԳԻԾ | | | մեր հասցեն Արոլյան 16 | |
|--------------------------|--------------|-------------------------------|------------------------------------|--------------|
| Հիմնադիր | Ա. Դանիելյան | Եռաչափ(3D) իրատեսական նկարներ | թերթերի քանակը | թերթի համարը |
| Դասընթացավար | Մ. Եղյան | | 39 | 26 |
| Ուսանող | Ա. Խանիկյան | | « ԱՐՄԱՏ ԻՆՏԵՐԻԵՐ ԴԻՉԱՅՆԻ ԴՊՐՈՑ» | |

ARMAT
DESIGN SCHOOL

+ (374) 55 70 73 33
www.armatdesign.am





| ԲՆԱԿԱՐԱՆԻ ԴԻՉԱՅՆ ՆԱԽԱԳԻԾ | | | մեր հասցեն Արոլյան 16 | |
|--------------------------|--------------|-------------------------------|------------------------------------|--------------|
| Հիմնադիր | Ա. Դանիելյան | Եռաչափ(3D) իրատեսական նկարներ | թերթերի քանակը | թերթի համարը |
| Դասընթացավար | Մ. Եղյան | | 39 | 27 |
| Ուսանող | Ա. Խանիկյան | | « ԱՐՄԱՏ ԻՆՏԵՐԻԵՐ ԴԻՉԱՅՆԻ ԴՊՐՈՑ» | |



+ (374) 55 70 73 33
www.armatdesign.am

ARMAT
DESIGN SCHOOL



| | | | | |
|---------------------------------|---------------------|--------------------------------------|--|---------------------|
| <i>ԲՆԱԿԱՐԱՆԻ ԴԻԶԱՅՆ ՆԱԽԱԳԻԾ</i> | | | <i>մեր հասցեն Արովյան 16</i> | |
| <i>Հիմնադիր</i> | <i>Ա. Դանիելյան</i> | <i>Եռաչափ(3D) իրատեսական նկարներ</i> | <i>թերթերի քանակը</i> | <i>թերթի համարը</i> |
| <i>Դասընթացավար</i> | <i>Մ. Եղյան</i> | | 39 | 28 |
| <i>Ուսանող</i> | <i>Ա. Խանիկյան</i> | | <i>« ԱՐՄԱՏ ԻՆՏԵՐԻԵՐ ԴԻԶԱՅՆԻ ԴՊՐՈՑ»</i> | |



+ (374) 55 70 73 33
www.armatdesign.am

ARMAT
DESIGN SCHOOL



| ԲՆԱԿԱՐԱՆԻ ԴԻԶԱՅՆ ՆԱԽԱԳԻԾ | | | մեր հասցեն Արուսյան 16 | |
|--------------------------|--------------|-------------------------------|------------------------------------|--------------|
| Հիմնադիր | Ա. Դանիելյան | Եռաչափ(3D) իրատեսական նկարներ | թերթերի քանակը | թերթի համարը |
| Դասընթացավար | Մ. Եղյան | | 39 | 29 |
| Ուսանող | Ա. Խանիկյան | | « ԱՐՄԱՏ ԻՆՏԵՐԻԵՐ ԴԻԶԱՅՆԻ ԴՊՐՈՑ» | |



+ (374) 55 70 73 33
www.armatdesign.am

ARMAT
DESIGN SCHOOL

| ԲՆԱԿԱՐԱՆԻ ԴԻԶԱՅՆ ՆԱԽԱԳԻԾ | | | մեր հասցեն Արուսյան 16 | |
|--------------------------|--------------|-------------------------------|---------------------------------|--------------|
| Հիմնադիր | Ա. Դանիելյան | Եռաչափ(3D) իրատեսական նկարներ | թերթերի քանակը | թերթի համարը |
| Դասընթացավար | Մ. Եղյան | | 39 | 30 |
| Ուսանող | Ա. Խանիկյան | | « ԱՐՄԱՏ ԻՆՏԵՐԻԵՐ ԴԻԶԱՅՆԻ ԴՊՐՈՑ» | |





| | | | | |
|---------------------------------|--------------|--------------------------------------|---|--------------|
| <i>ԲՆԱԿԱՐԱՆԻ ԴԻԶԱՅՆ ՆԱԽԱԳԻԾ</i> | | | <i>մեր հասցեն Արովյան 16</i> | |
| Հիմնադիր | Ա. Դանիելյան | <i>Եռաչափ(3D) իրատեսական նկարներ</i> | թերթերի քանակը | թերթի համարը |
| Դասընթացավար | Մ. Եղյան | | 39 | 31 |
| Ուսանող | Ա. Խանիկյան | | <i>« ԱՐՄԱՏ ԻՆՏԵՐԻԵՐ ԴԻԶԱՅՆԻ ԴՊՐՈՑ »</i> | |



| | | | | |
|---------------------------------|--------------|--------------------------------------|--|--------------|
| <i>ԲՆԱԿԱՐԱՆԻ ԴԻԶԱՅՆ ՆԱԽԱԳԻԾ</i> | | | <i>մեր հասցեն Արուսյան 16</i> | |
| Հիմնադիր | Ա. Դանիելյան | <i>Եռաչափ(3D) իրատեսական նկարներ</i> | թերթերի քանակը | թերթի համարը |
| Դասընթացավար | Մ. Եղյան | | 39 | 32 |
| Ուսանող | Ա. Խանիկյան | | <i>« ԱՐՄԱՏ ԻՆՏԵՐԻԵՐ ԴԻԶԱՅՆԻ ԴՊՐՈՑ»</i> | |

ARMAT
DESIGN SCHOOL



+(374) 55 70 73 33
www.armatdesign.am



| | | | | |
|---------------------------------|--------------|--------------------------------------|--|--------------|
| <i>ԲՆԱԿԱՐԱՆԻ ԴԻԶԱՅՆ ՆԱԽԱԳԻԾ</i> | | | <i>մեր հասցեն Արուսյան 16</i> | |
| Հիմնադիր | Ա. Դանիելյան | <i>Եռաչափ(3D) իրատեսական նկարներ</i> | թերթերի քանակը | թերթի համարը |
| Դասընթացավար | Մ. Եղյան | | 39 | 33 |
| Ուսանող | Ա. Խանիկյան | | <i>« ԱՐՄԱՏ ԻՆՏԵՐԻԵՐ ԴԻԶԱՅՆԻ ԴՊՐՈՑ»</i> | |





| ԲՆԱԿԱՐԱՆԻ ԴԻԶԱՅՆ ՆԱԽԱԳԻԾ | | | մեր հասցեն Արոլյան 16 | |
|--------------------------|--------------|-------------------------------|------------------------------------|--------------|
| Հիմնադիր | Ա. Դանիելյան | Եռաչափ(3D) իրատեսական նկարներ | թերթերի քանակը | թերթի համարը |
| Դասընթացավար | Մ. Եղյան | | 39 | 34 |
| Ուսանող | Ա. Խանիկյան | | « ԱՐՄԱՏ ԻՆՏԵՐԻԵՐ ԴԻԶԱՅՆԻ ԴՊՐՈՑ» | |



| ԲՆԱԿԱՐԱՆԻ ԴԻՋԱՅՆ ՆԱԽԱԳԻԾ | | | մեր հասցեն Արոլյան 16 | |
|--------------------------|--------------|-------------------------------|------------------------------------|--------------|
| Հիմնադիր | Ա. Դանիելյան | Եռաչափ(3D) իրատեսական նկարներ | թերթերի քանակը | թերթի համարը |
| Դասընթացավար | Մ. Եղյան | | 39 | 35 |
| Ուսանող | Ա. Խանիկյան | | « ԱՐՄԱՏ ԻՆՏԵՐԻԵՐ ԴԻՋԱՅՆԻ ԴՊՐՈՑ» | |



| ԲՆԱԿԱՐԱՆԻ ԴԻԶԱՅՆ ՆԱԽԱԳԻԾ | | | մեր հասցեն Արոլյան 16 | |
|--------------------------|--------------|-------------------------------|------------------------------------|--------------|
| Հիմնադիր | Ա. Դանիելյան | Եռաչափ(3D) իրատեսական նկարներ | թերթերի քանակը | թերթի համարը |
| Դասընթացավար | Մ. Եղյան | | 39 | 36 |
| Ուսանող | Ա. Խանիկյան | | « ԱՐՄԱՏ ԻՆՏԵՐԻԵՐ ԴԻԶԱՅՆԻ ԴՊՐՈՑ» | |



| ԲՆԱԿԱՐԱՆԻ ԴԻԶԱՅՆ ՆԱԽԱԳԻԾ | | | մեր հասցեն Արոլյան 16 | |
|--------------------------|--------------|-------------------------------|------------------------------------|--------------|
| Հիմնադիր | Ա. Դանիելյան | Եռաչափ(3D) իրատեսական նկարներ | թերթերի քանակը | թերթի համարը |
| Դասընթացավար | Մ. Եղյան | | 39 | 37 |
| Ուսանող | Ա. Խանիկյան | | « ԱՐՄԱՏ ԻՆՏԵՐԻԵՐ ԴԻԶԱՅՆԻ ԴՊՐՈՑ» | |



| ԲՆԱԿԱՐԱՆԻ ԴԻՉԱՅՆ ՆԱԽԱԳԻԾ | | | մեր հասցեն Արոլյան 16 | |
|--------------------------|--------------|-------------------------------|------------------------------------|--------------|
| Հիմնադիր | Ա. Դանիելյան | Եռաչափ(3D) իրատեսական նկարներ | թերթերի քանակը | թերթի համարը |
| Դասընթացավար | Մ. Եղյան | | 39 | 38 |
| Ուսանող | Ա. Խանիկյան | | « ԱՐՄԱՏ ԻՆՏԵՐԻԵՐ ԴԻՉԱՅՆԻ ԴՊՐՈՑ» | |



| ԲՆԱԿԱՐԱՆԻ ԴԻԶԱՅՆ ՆԱԽԱԳԻԾ | | | մեր հասցեն Արոլյան 16 | |
|--------------------------|--------------|-------------------------------|------------------------------------|--------------|
| Հիմնադիր | Ա. Դանիելյան | Եռաչափ(3D) իրատեսական նկարներ | թերթերի քանակը | թերթի համարը |
| Դասընթացավար | Մ. Եղյան | | 39 | 39 |
| Ուսանող | Ա. Խանիկյան | | « ԱՐՄԱՏ ԻՆՏԵՐԻԵՐ ԴԻԶԱՅՆԻ ԴՊՐՈՑ» | |